



platinflex
FLEXIBLE SOLUTIONS



www.platinflex.com

About Us

“Metal Hose development and production for industry, water and gas applications.”

The PlatinFlex is one of the world’s leading manufacturers for corrugated flexible metal hoses for industrial, Gas and Water applications. The headquarters (PLATIN GROUP) is based in Istanbul. And founded in year 2000.

In the industrial division, the PLATINFLEX delivers flexible Hose and Assemblies for applications in the Energy sector, HVAC, Shipbuilding, Rail and Heavy Engine industry. Customized Metal Hose assemblies are designed for Petrochemical, Chemical as well as Oil & Gas Pipelines. ultra clean metal hoses complete the product range and offer high tech product applications in the Technical and Medical Gas market.

PLATINFLEX flexible hose and Assemblies include both standard and customized products. Individual solutions are developed in partnership with our customers.

Innovation, experience, quality, reliability, productive flexibility and a service oriented towards the customer, are the topical points of PlatinFlex business philosophy, always turned to solve the problems of each customer in the best way, succeeding in guarantee an efficient, quick and exclusive service. The products we offer come from a careful selection of the raw materials and from productive process in the forefront.



Our Missions

Our mission is to provide customers “Project Partnership” to establish relationships. And to provide our customers for industrial products solutions that guarantee them an outstanding productivity.

Our Vision

Customers

We aim to be the company that responded from our customers view best suited to your needs.

Team members

We want to be the company that is from the perspective of our team members the best employer in the industry.

Brand

We want our brand to be the best solution partner for Industrial products.



Über Uns

“ Metal schlauch Entwicklung und Produktion für die Industrie, Wasser und Gas-Anwendungen. “

PLATINFLEX ist einer der führenden Hersteller der Welt. Hauptsitz (PLATIN-Gruppe) ist in Istanbul und sie wurde im Jahr 2000 gegründet.

PLATINFLEX ist der Lieferant der flexiblen Metallschläuche und Werkzeuge, die für die Anwendungen im Energiesektor, HLK, Schiffbau, Eisenbahnen und schweren Motorindustrie erforderlich sind.

Auf Anfrage des Kunden entsprechend zugeschnittene Metallschläuche und Schlauchsätze sind neben den Petrochemie und Chemiewesen, auch für Öl und Gas Pipeline entwickelt.

PLATINFLEX anbietet Produkte mit High-Tech-Anwendungen für den technischen und medizinischen Gasmarkt und vervollständigt die Produktpalette mit sehr sauber produzierten Metallschläuchen.

PLATINFLEX flexible Metallschläuche und Schlauchsätze beinhalten Standardprodukte und auf Anfrage des Kunden entsprechend zugeschnittene Produkte. Individuelle Lösungen werden in Zusammenarbeit mit unseren Kunden entwickelt.

Wichtigsten Themen in Business-Philosophie von PLATINFLEX sind Innovation, Erfahrung, Qualität, Zuverlässigkeit, Flexibilität in der Produktion und ein kundenorientierten Service-Konzept. Der Erfolg von PLATINFLEX liegt darin, dass die Lösung von Problemen des Kunden auf die beste Weise gewährleistet wird und basiert auf fruchtbaren, schnellen und außergewöhnlichen Service. Die sorgfältige und genaue Auswahl von Rohstoffen steht in den Produktionsphasen von PLATINFLEX in Vordergrund.

Unsere Mission

der Mission von Platinflex ist in der Form einer „Projekt Partnerschaft“ mit ihren Kunden für sie effiziente und garantierte industrielle Lösungen zu ermöglichen.

Unsere Vision

Für die Kunden,

Unser Ziel ist ein Unternehmen zu sein, die für die Bedürfnisse unserer Kunden geeignet ist.

Für die Teammitglieder

Wir möchten ein Unternehmen mit den besten Team-Mitgliedern in der Branche zu sein.

Für die Marke

Wie möchten, dass unsere Marke der beste Lösungspartner in die industriellen Produkte wachsen wird.

Nous Concernant

«Le développement et la production de tuyau métallique pour les applications industrielles, de l'eau et de gaz.»

PLATINFLEX est un des producteurs leaders du monde. Le siège social (PLATIN GRUP) est situé à Istanbul et la société a été fondée en 2000.

PLATINFLEX; est le fournisseur de tuyaux flexibles et ses ensembles nécessaires pour les applications dans le secteur de l'énergie, CVC (Chauffage, ventilation et climatisation,) la construction de bateaux, dans l'industrie des chemins de fer et moteurs lourds.

Les groupes de tuyaux métalliques adaptés à la demande du client sont conçus pour les lignes de pétrochimie et chimie et pour les pipelines de pétrole & de gaz.

PLATINFLEX ; propose des applications de produits ayant une technologie supérieure sur le marché du gaz technique et médical et avec les tuyaux métalliques de propreté supérieure a complété sa gamme de produit.

Les tuyaux flexibles et les ensembles de PLATINFLEX comportent des produits adaptés aux standards et aux demandes des clients.

Les éléments importants dans la philosophie de travail de PLATINFLEX est l'innovation, expérience, qualité, confiance, souplesse dans la production et service avec approche centrée sur le client. Le succès de PLATINFLEX se trouve dans le service avec garantie de solution aux problèmes des clients, productifs, rapides et exclusifs.

A la tête des éléments mis en avant plan dans la phase de production par PLATINFLEX vient en premier la sélection avec attention et soin des matières premières.

Notre Mission

La mission de PLATINFLEX est d'assurer des solutions industrielles et garanties en assurant « le partenariat de projet » avec le client.

Notre Vision

Clients

Nous visons à être une société capable de répondre aux besoins des clients.

Membres d'équipe

Nous voulons être la société possédant les meilleurs membres d'équipe du secteur.

Marque

Nous voulons que notre marque soit le meilleur partenaire pour les produits industriels.

Flexibility
Durability
Reliability

Flexibilität
Stabilität
Zuverlässigkeit

La flexibilité
La durabilité
La fiabilité

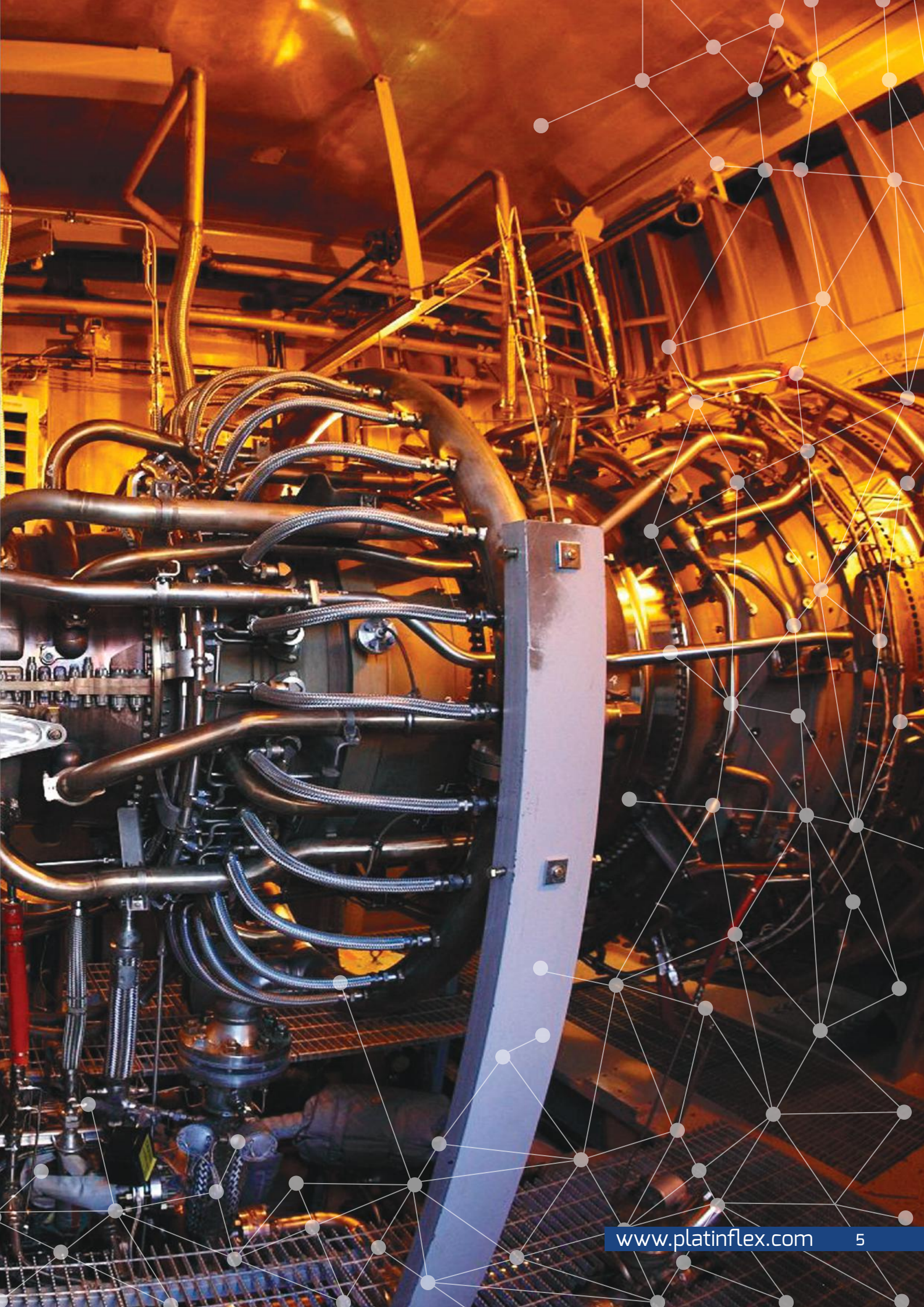

Corrugated Flexible Metal Hose

Corrugated flexible metal hoses are formed from seamless or longitudinally welded tubes and are available in a large variety of wall thicknesses, material types, and assembled configurations. Metal hoses are used to absorb and compensate for static misalignment, dynamic motion, thermal expansion and vibration within pipe systems.

Application fields

Metal hoses are an indispensable part of modern technology with its high demands on piping systems for a wide variety of media and temperatures. High flexibility and highest pressure and temperature resistance characterize Platinflex product program and allow their use in many areas, notably in heating, plumbing and fire protection systems, in the oil and gas industry, in the chemical and food industry, in machine and equipment construction, ship building, railway and automotive engineering.

Why Flexible Metal Hose?

- Stresses in the Pipe system
- Due to stresses in the pipe system may occur
- assembly inaccuracies
- thermal expansion
- vibrations
- pressure variations

To compensate for these unwanted stresses, a metal hose assembly provides the following advantages:

- no pipe ruptures due to fatigue
- no leaky flange connections
- no difficulty in replacing pipes having been deformed by high temperatures.
- Savings in assembly / disassembly
- prefabrication of pipes requires less precision
- no adjustment work needed on the hose
- assembly inaccuracies are easy to correct
- only part of the line must be removed
- flexible elements are easier to remove and especially to re-install.

This results in:

- significant savings in assembly and disassembly of pipe systems.
- higher flexibility in designing the pipe guides and in case of any modifications.
- Also in vacuum applications, it provides maximum impermeability security with high pressured gases.
- No evidence of wear is seen on the application despite the affects of ozone or other climate conditions.
- Thanks to its metal material, it is highly secure.

Parallel gewellte flexible Metallschlauch

Flexible Metallschläuche werden mechanisch aus nahtlosen oder längsgeschweißten Rohren geformt und stehen in einer Vielzahl von Wandstärken, Materialausführungen und Konfektionierungen zur Verfügung. Die Metallschläuche kompensieren die Bewegungen, thermische Dehnungen und Schwingungen innerhalb der Leitungssysteme.

Anwendungsgebiete:

Metallschläuche sind ein unverzichtbarer Bestandteil der modernen Technik mit seinen hohen Anforderungen an Rohrleitungssysteme für eine Vielzahl von Medien und Temperaturen. Hohe Flexibilität und höchste Druck- und Temperaturbeständigkeit zeichnen Platinflex Produktprogramm und ermöglichen ihren Einsatz in vielen Bereichen, vor allem in Heizungs-, Sanitär- und Brandschutzsysteme, in der Öl- und Gasindustrie, in der chemischen und Lebensmittelindustrie, im Maschinen- und Anlagenbau, Schiffbau, Eisenbahn und automotive Technik.

Warum Flexible Metallschlauch?

- Stresses Im Leitungssystem
- Aufgrund von Spannungen in dem Rohrleitungssystem auftreten
- Montage Ungenauigkeiten
- thermische Expansion
- vibrations
- Druck Variationen

Um diese unerwünschte Spannungen auszugleichen, bietet eine Metallschlauchleitung die folgenden Vorteile:

- Keine Rohrbrüche infolge Ermüdung
- Keine undichten Flanschverbindungen
- Keine Schwierigkeit, zu ersetzen durch Rohre mit hohen Temperaturen verformt worden ist.
- Einsparungen bei Montage / Demontage
- prefabrication von Rohren erfordert less precision
- Keine adjustment Arbeit auf dem Schlauch benötigt
- Montageungenauigkeiten sind einfach zu beheben
- nur Teil der Zeile müssen entfernt werden
- Flexible Elemente sind leichter zu entfernen und vor allem neu installieren.

Daraus ergibt sich:

- Erhebliche Einsparungen bei Montage und Demontage von Rohrsystemen.
- höhere Flexibilität bei der Gestaltung der Rohrführungen und im Falle von Änderungen.
- maximale Dichtheit auch bei Vakuumeinsatz und mit Hochdruckgasen kann garantiert werden,
- praktisch keine Alterung ist zu berücksichtigen; auch nicht bei Ozon und anderen Witterungseinflüssen,
- sehr hoher Sicherheitsgrad dank durchgehend metallischem Werkstoff

Tuyaux métalliques flexibles

Tuyaux ondulés flexibles métalliques sont formés à partir de tubes sans soudure ou soudés longitudinalement et sont disponibles dans une grande variété d'épaisseurs de paroi, les types de matériaux et de configurations assemblés. Tuyaux métalliques sont utilisés pour absorber et compenser le défaut d'alignement statique, dynamique mouvement, la dilatation thermique et des vibrations dans des systèmes de tuyauterie.

Domaines d'application

Tuyaux métalliques sont des éléments indispensables de la technologie moderne avec ses exigences élevées sur les systèmes de tuyauterie pour une grande variété de médias et de températures. Haute flexibilité et la plus haute pression et la résistance de la température caractérisent programme de produit Platinflex et permettent leur utilisation dans des nombreux domaines, notamment dans les systèmes de chauffage, de plomberie et de protection contre l'incendie, dans l'industrie du pétrole et du gaz, de l'industrie chimique et alimentaire, dans la machine et de l'équipement de construction, la construction navale, ingénierie ferroviaire et automobile.

Pourquoi flexible métallique?

- Stresses Dans le système de tuyaux
En raison de contraintes dans le système de conduites peut se produire
 - Ensembles des inexactitudes
 - dilatation thermique
 - vibrations
 - Variations de pression
- Pour compenser ces contraintes non désirées, un ensemble de tuyau de métal fournit les avantages suivants:
- Pas de rupture de tuyauterie en raison de la fatigue

- Pas de raccords à brides qui fuient
- Aucune difficulté à remplacer les conduites ayant été déformé par des températures élevées.
- Economies de montage / démontage
- préfabrication de tuyaux nécessite moins de précision
- Aucun travail de ajustment nécessaire sur le tuyau
- Inexactitudes d'assemblage sont faciles à corriger
- seulement partie de la ligne doit être retiré
- Éléments flexibles sont plus faciles à enlever et surtout de ré-installer.

Il en résulte:

- Économies importantes dans le montage et démontage des systèmes de tuyauterie.
- Meilleure flexibilité dans la conception des guides de tube et en cas de modifications.
- Toujours dans les applications sous vide, il offre une sécurité maximale avec une grande imperméabilité du gaz sous pression.
- Aucune preuve de l'usure est visible sur la demande, malgré les effets de l'ozone ou autre conditions climatiques
- Grace à son matériel métallique, il est hautement sécurisé.



Power Engineering

Energietechnik

Ingénierie en énergie



“PlatinFlex develops products which can be used in different technologies in the areas of alternative and renewable energies.

Platinflex Products used in

- Solar energy
- Wind energy
- Hydropower
- Bioenergy
- Geothermal

PLATINFLEX entwickelt auch Produkte mit unterschiedlichen Technologien, die in Bereichen in alternative und erneuerbare Energie auch verwendet werden.

Platinflex Produkte werden in

- Sonnenenergie
- Windenergie
- Hydroelektrisch
- Bio Energie
- geothermalen
- Energiesysteme verwendet.

PLATINFLEX développe les produits que les technologies pourront utiliser dans les différents domaines de l'énergie alternative et renouvelable.

Produits Platinflex sont utilisés dans les systèmes:

- Energie solaire
- Energie éolienne
- Hydroélectrique
- Bioénergie
- Energie géothermal.



Industrial Technology

Industrielle Technologie

Technologie Industrielle



We produce individual products and solutions according to your needs in the area of industrial technology and Applications.

Our Products used in

- Iron and Steel technology
- Chemical / Petrochemicals
- Wood / Glass / paper industry
- Mechanical and Plant Engineering
- Technical and Medical Gases
- vacuum industry
- supply contractors
- Liquid natural gas LNG
- Refrigeration industry.

Wir produzieren individuelle Produkte und Lösungen nach Ihren Bedürfnissen im Bereich der industriellen Technologie und deren Anwendungen.

Unsere Produkte werden verwendet:

- Eisen- und Stahltechnologie
- Chemie / Petrochemie
- Holz / Glas / Papierindustrie
- Maschinen- und Anlagenbau
- Technische und medizinische Gase
- Vakuumindustrie
- Versorgungsunternehmen
- Flüssigerdgas LNG
- Kälteindustrie

Dans le domaine de la technologie et les applications industrielles selon vos besoins nous produisons des produits et des solutions individuelles.

Nos produits utilisés:

- Technologies du fer et de l'acier
- Chimie / Pétrochimie
- Bois / verre / industrie du papier
- Ingénierie mécanique et des végétaux
- Gaz technique et médicale
- L'industrie de vide
- Entrepreneurs d'approvisionnement
- Liquid GNL de gaz naturel
- Industrie de la réfrigération

Applications

Anwendungen

Applications



HVAC Technology

HLK (Heizung, Lüftung und Klima) Technologie

CVC (Chauffage, ventilation et climatisation,) technologie



You can find PlatinFlex Metal Hose Assemblies over the entire range of HVAC.

Our HVAC products used in

- heating system manufacturer
- Building water supply
- Gas heater
- Home Solar technology
- Sprinkler
- Heat pumps

Sie können gesamten HLK-Bereich gerichtete Platinflex Metallschläuche finden.

Unsere verwendete HLK-Produkte:

- Heizsystem Hersteller
- Gebäude Wasserversorgung
- Gasheizung
- Haussolartechnik
- Sprinkler
- Wärmepumpen

Tout au long de la portée HVAC vous pouvez trouver PlatinFlex Groupes de tuyaux métalliques.

Produits CVC utilisés:

- Fabricant de système de chauffage
- La construction pour l'approvisionnement de l'eau
- Chauffage au gaz
- La technologie solaire flexible
- Arroseur
- Pompes à chaleur



Marine and Shipbuilding

Schifffahrt und Schiffbau

Construction Marine et navale



PlatinFlex Metal hoses and assemblies are used in a large variety of applications in shipbuilding and Marine

Product applications include:

- Expansion joints and Metal hoses for exhaust manifold and exhaust pipe
- Expansion joints for pressure piping systems
- Metal transfer hoses used to transfer cargo from the ship to the dock or special storage locations (LNG)
- Sprinkler Hoses for Cruiser and Transport Ship.

PlatinFlex Metallschläuche und Baugruppen werden in verschiedenen Anwendungen im Schiffbau und Schifffahrt eingesetzt.

Die Produkt-Anwendungen, einschließlich:

- Abgaskrümmen und Abgasrohranschlüsse für Expansion
- Kompensatoren für Druckrohrleitungssystemen
- Übergangsmetallschläuche werden zum Übertragen von Lasten aus dem Schiff zum Dock oder speziellen Lagerorten verwendet.
- Sprinkler (Sprinkleranlagen) Schläuche für Frachtschiffe oder für Kreuzer

PLATINFLEX Tuyaux métalliques et les groupes sont utilisés dans les applications très diverses dans la construction de bateau et dans la marine.

Les applications produits qui sont compris:

- Joint d'expansion pour collecteur d'échappement et tuyau d'échappement
- Joint d'expansion pour les systèmes de tuyau à pression
- Tuyaux de passage en métal sont utilisés pour transporter la charge du bateau au dock ou dans les lieux d'entreposage spécial.
- Tuyaux sprinkler (arrosage) pour croiseur ou bateau cargaison



The heat Transfer is most important subject in the Trains. Platinflex metal hose assemblies transport the heat-transfer oil between the transformer and the cooler.

This Flexible solution minimizes weight while maximizing both efficiency in production and operations while maintaining durability.

Optimized production and testing processes enable platinflex to supply metal hose assemblies within short-term:

Mechanised, semi-automatic TIG welding
Manual TIG welding of nominal widths of 6 ñ300 mm
Mechanised TIG tube welding (orbital)
Mechanised TIG welding of vacuum lines

Der Wärmeübergang ist wichtigste Thema in den Zügen. Platin Flex Metallschlauchleitungen transportieren das Wärmeträgeröl zwischen dem Transformator und dem Kühler.

Diese flexible Lösung minimiert Gewicht und maximiert sowohl Effizienz in der Produktion und den Betrieb unter Beibehaltung Haltbarkeit.

Optimierte Produktions- und Testverfahren ermöglichen platinflex um Metallschlauchleitungen innerhalb von kurzfristigen zu versorgen:

*Mechanisierte, semi-automatische WIG-Schweißen
WIG-Handschiessen von Nennweiten von 6 mm ñ300
Mechanisierte WIG Rohrschweiß (Orbital)
Mechanisierte WIG-Schweißen von Vakuumleitungen*

Le transfert de chaleur est sujet le plus important dans les trains. Ensembles des tuyaux de métal Platinflex transportent le pétrole de transfert de chaleur entre le transformateur et le refroidisseur.

Cette solution flexible minimise le poids tout en maximisant à la fois l'efficacité de la production et des opérations tout en maintenant la durabilité.

Les processus des tests et la production optimisée permettent Platinflex de fournir un ensemble de tuyaux métalliques dans un court terme:

*Mécanisée, le soudage semi-automatique TIG
Manuel TIG de largeurs nominales de 6 mm ñ300
Mécanisée TIG soudage des tubes (orbitale)
Mécanisée soudage TIG de lignes à vide*

Better hoses, Better fittings.. Better solutions.

Bessere Schläuche, Bessere Anschlüsse. Bessere Lösungen.

Les meilleurs raccords .Les meilleurs tuyaux flexibles .

Les meilleures solutions

PRODUKTION OF FLEXIBLE METAL HOSES

PLATINFLEX Flexible metal hoses are produced by mechanical forming method. Mechanical hoses are produced continuously and endlessly.

The cold rolled stainless steel strip, supplied from the world's best manufacturers, is transformed into a tube form and welded with plasma welding. The material thickness of this stainless steel strip are according the application between 01-06mm.

These stainless steel strips are carefully selected according to the fluid and corrosion resistance, static resistance and fatigue.

This pipe is then mechanically formed from outside to inside by mechanical machines that we produce and develop.

Hose profiles split up as open, standard and closed pitch according to their application areas

The finished hoses are first tested under a certain pressure under water. After the test, the hoses are wound on wood reels for use.

The hoses, that are wrapped and tested on reels are subjected to braiding process, cutting, welding and assembly processes according to their intended use.

In the braiding process, stainless steel wire is used as the braiding wire. And braiding process takes place at different angles according to usage and pressure values.

During the welding process, we are using fully automatic "TIG" welding machines.

During this all production process we make frequently tests.

All Tests are generally performed according to EN ISO 10380 standards and European standards according to the usage area of the produced hose. We perform all our tests in our fully equipped quality control laboratory.

The finished hoses are packaged in different ways according to customer request and be ready to deliver.

PRODUKTION VON FLEXIBLEN METALLSCHLÄUCHEN

PLATINFLEX Flexible Metallschläuche werden im mechanischen Umformverfahren hergestellt. Mechanische Schläuche werden kontinuierlich und endlos produziert.

Das kaltgewalzte Edelstahlband, das von den weltbesten Herstellern geliefert wird, wird in eine Rohrform umgewandelt und durch Plasmaschweißen geschweißt. Die Materialstärke dieses Edelstahlbandes liegt je nach Anwendung zwischen 01-06mm.

Diese Edelstahlbänder werden sorgfältig nach Flüssigkeits- und Korrosionsbeständigkeit, statischer Beständigkeit und Ermüdung ausgewählt.

Dieses Rohr wird dann von außen nach innen durch mechanische Maschinen, die wir produzieren und entwickeln, mechanisch geformt.

Schlauchprofile werden je nach Anwendungsbereich in offene, Standard- und geschlossene Teilung unterteilt

Die fertigen Schläuche werden zunächst unter einem bestimmten Druck unter Wasser geprüft. Nach dem Test werden die Schläuche zur Verwendung auf Holzspulen gewickelt.

Die auf Rollen gewickelten und geprüften Schläuche werden je nach Verwendungszweck geflochten, geschnitten, geschweißt und montiert. Beim Flechten wird Edelstahldraht als Flechtdraht verwendet. Und der Flechtvorgang erfolgt je nach Verwendungszweck und Druckwerten in unterschiedlichen Winkeln.

Während des Schweißprozesses setzen wir vollautomatische „WIG“-Schweißmaschinen ein. Während des gesamten Produktionsprozesses führen wir häufig Tests durch.

Alle Tests werden in der Regel gemäß den Normen EN ISO 10380 und den europäischen Normen gemäß dem Verwendungsbereich des hergestellten Schlauchs durchgeführt.

Wir führen alle unsere Tests in unserem voll ausgestatteten Qualitätskontrolllabor durch.

Die fertigen Schläuche werden auf Kundenwunsch unterschiedlich verpackt und sind versandbereit.

PRODUCTION DE TUYAUX MÉTALLIQUES FLEXIBLES

PLATINFLEX Les flexibles métalliques sont fabriqués par procédé de formage mécanique. Les flexibles mécaniques sont produits en continu et sans fin.

La bande d'acier inoxydable laminée à froid, fournie par les meilleurs fabricants du monde, est transformée en tube et soudée par soudage plasma. L'épaisseur du matériau de cette bande en acier inoxydable est conforme à l'application entre 01-06 mm.

Ces bandes en acier inoxydable sont soigneusement sélectionnées en fonction de la résistance aux fluides et à la corrosion, la résistance statique et la fatigue.

Ce tuyau est ensuite formé mécaniquement de l'extérieur vers l'intérieur par des machines mécaniques que nous produisons et développons. Les profils de tuyaux se divisent en pas ouvert, standard et fermé en fonction de leurs domaines d'application

Les flexibles finis sont d'abord testés sous une certaine pression sous l'eau. Après l'essai, les tuyaux sont enroulés sur des bobines de bois pour utilisation. Les flexibles, qui sont enroulés et testés sur des bobines, sont soumis à des processus de tressage, de découpe, de soudage et d'assemblage en fonction de leur utilisation prévue.

Dans le processus de tressage, le fil d'acier inoxydable est utilisé comme fil de tressage. Et le processus de tressage se déroule sous différents angles en fonction des valeurs d'utilisation et de pression.

Pendant le processus de soudage, nous utilisons des machines de soudage «TIG» entièrement automatiques. Pendant tout ce processus de production, nous effectuons fréquemment des tests.

Tous les tests sont généralement effectués conformément aux normes EN ISO 10380 et aux normes européennes en fonction de la zone d'utilisation du tuyau produit.

Nous effectuons tous nos tests dans notre laboratoire de contrôle qualité entièrement équipé. Les tuyaux finis sont emballés de différentes manières selon la demande du client et prêts à être livrés.

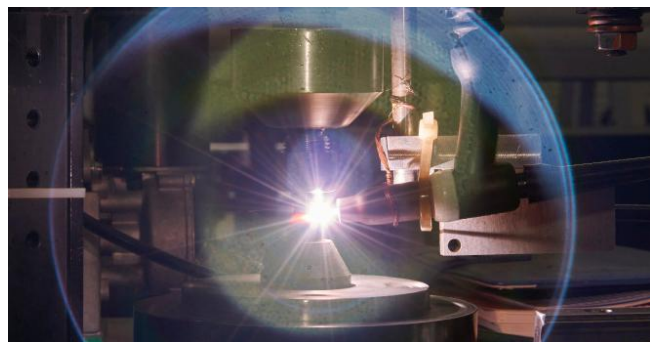
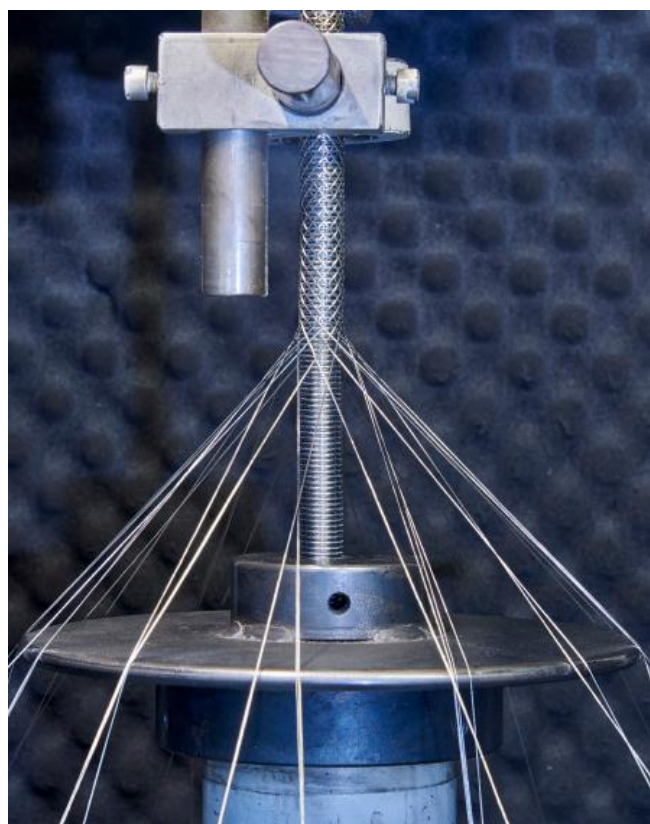
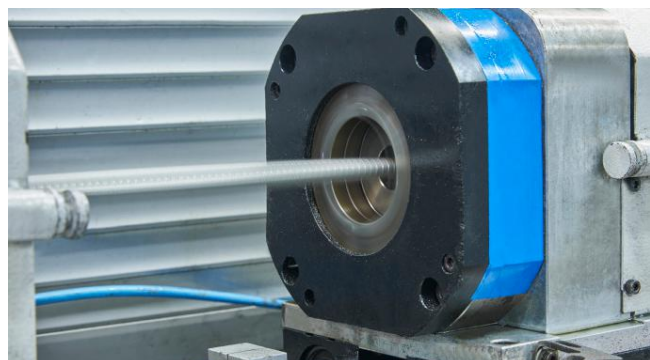
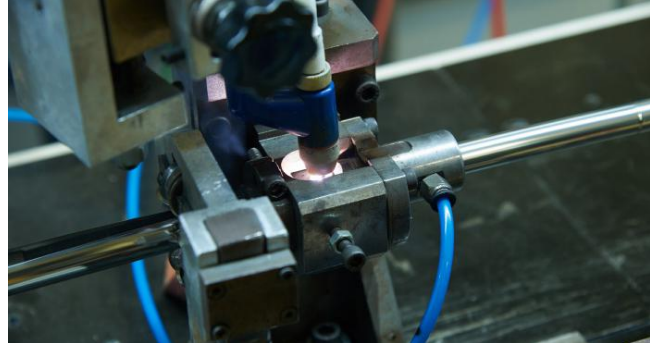



INDUSTRIAL HOSES
INDUSTRIESCHLAEUCE
TUYAUX INDUSTRIELS





INDUSTRIAL HOSES
BRAIDED AND NON-BRAIDED HOSES
WITHOUT FITTINGS

INDUSTRIESCHLAEUCH
MIT UND OHNE UMFLECHTUNG UND OHNE ANSCHLUSSE

TUYAUX INDUSTRIELS
AVEC OU SANS TRESSE SANS CONNEXION

STANDART CORRUGATED METAL HOSE (TYP SPF)
STANDARD GEWELLTEN METALSCHLAUCH(TYP SPF)
TUYAU FLEXIBLE METALLIQUE ONDULE STANDART(TYP SPF)

There are two version

SPF WB - Standart Corrugated Metal hose without Braid
SPF B - Standart Corrugated Metal hose with Braid

Es gibt zwei Arten:

SPF WB – Standard-Wellschlauch ohne Umflechtung
SPF B – Standard-Wellschlauch mit Umflechtung

Existe 2 variétés:

SPF WB – Tuyau métallique onduleux standard sans tresse
SPF B – Tuyau métallique onduleux standard avec tresse

APPLICATION AREAS

Heating, air conditioning and ventilation applications
Chemical and petrochemical plants
Oil and gas processing Ship building and drilling
Food processing

PRODUCT FEATURES

Hose Type Standard pitch corrugated metal hose
Hose Material Stainless Steel AISI 316L, AISI 304L, AISI316TI or AISI 321 also available upon request

TEMPERATURE

Optimum resistance from -270°C (liquid helium) to 600°C subject to the above considerations.

ANWENDUNGSGEBIETE

Heizung, Klimaanlage und ventilation Anwendungen
Chemische und petrochemische Anlagen
Öl- und Gasverarbeitung Schiffbau und Bohren Lebensmittelverarbeitung

PRODUKTEIGENSCHAFTEN

Schlauch Typ Flexible Metallschlaeuche mit Standard Ringwellung
Hose Material Edelstahl AISI 316L, AISI 304L, AISI316TI oder AISI 321 auf Anfrage ebenfalls erhältlich

TEMPERATUR

Von -270 ° C (flüssiges Helium) bis zu 600 ° C optimalen Widerstand hängt von den obigen Überlegungen.

DOMAINES D'APPLICATION

Chauffage, climatisation et applications de ventilation
Les usines chimiques et pétrochimiques
Construction navale traitement de pétrole et de gaz et de forage
La transformation des aliments

CARACTERISTIQUES DU PRODUIT

Type de tuyau pas standard tuyau de tôle ondulée
Tuyau en acier inoxydable AISI 316L Matériau, AISI 304L, AISI316TI ou AISI 321 également disponibles sur demande

TEMPÉRATURE

– La résistance optimum de -270 °C (liquide hélium) à 600°C est liée aux éléments ci-dessus.

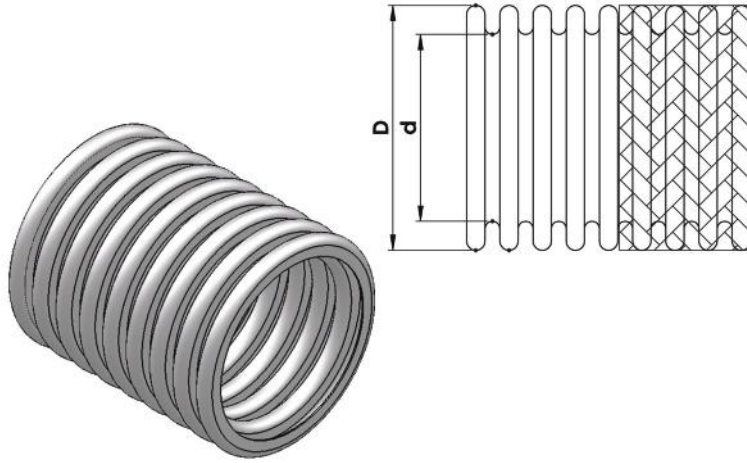

DN		Typ	Wall Thickness	Dimensions			Bend Radius		Working Pressure at 20° C
mm	inch			d	D	Toleranz	one-time	frequent	At 20°
		mm		mm	mm		mm	mm	bar
6	¼"	SPF WB	0,18	6,1	9,6		15	60	18
		SPF B			10,07		25		150
8	5/8"	SPF WB	0,18	8,4	12,2	±0,1	16	124	13
		SPF B			13,6		32		132
10	3/8"	SPF WB	0,18	10,1	14,2		18	130	9
		SPF B			15,6		38		100
12	½"	SPF WB	0,15	12,5	16,9		20	140	7
		SPF B			18,3		45		70
16	5/8"	SPF WB	0,18	16,3	21,8		28	160	5
		SPF B			23,8		58		65
20	¾"	SPF WB	0,18	20,3	26,6	±0,2	32	170	3
		SPF B			28,6		70		43
25	1"	SPF WB	0,20	25,4	32,3		40	190	2,5
		SPF B			34,3		85		49
32	1 1/4"	SPF WB	0,20	34,3	41,1		50	260	2
		SPF B			43		105		35
40	1 ½"	SPF WB	0,25	40	49,6		60	300	2
		SPF B			52		130		38
50	2"	SPF WB	0,25	50,5	60,5		70	320	1
		SPF B			62,4		160		26
65	2 1/2"	SPF WB	0,30	65,4	80,6	±0,3	115	460	1
		SPF B			83,5		200		25
80	3"	SPF WB	0,40	80,2	97,8		130	660	1
		SPF B			100,2		240		16
100	4"	SPF WB	0,40	100,2	119,8	±0,5	160	750	1
		SPF B			122,5		290		10





**WIDE PITCH CORRUGATED
METAL HOSE (TYP WPF)**

**WEITGEWELLTEN
METALLSCHLAUCH (TYP WPF)**

**TUYAU EN MÉTAL AVEC ONDULATION
ANNULAIRE LARGE(TYP WPF)**

Version : Without Braid

Ausführung: Ohne Umflechtung

Version : Sans Tressage

APPLICATION AREAS

Sanitary applications
Dish washers and washing machines
Boiler and hot water tank connections
Radiator connections .

PRODUCT FEATURES

Hose Type Open pitch corrugated
metal hose
Hose Material Stainless Steel AISI
316L, AISI 304 or AISI 321 also avail-
able upon request

TEMPERATURE

Optimum resistance from -270°C (liq-
uid helium) to 600°C subject to the
above considerations.

ANWENDUNGSGEBIETE

*Hygienische Prozesse
Spülmaschinen und Waschmaschinen
Heizkessel und Warmwasserspeicher
Verbindungen Heizkörperanbindung.*

PRODUKTEIGENSCHAFTEN

*Hose Type Flexible Metallschlaeuche
mit weiten Ringwellung
Hose Material Edelstahl AISI 316L, AI-
SI 304 oder AISI 321 auf Anfrage
ebenfalls erhältlich*

TEMPERATUR

*Von -270 ° C (flüssiges Helium) bis zu
600 ° C optimalen Widerstand hängt
von den obigen Überlegungen.*

DOMAINES D'APPLICATION

*applications sanitaires
Lave-vaisselle et machines à laver Raccord-
ements de radiateur chaudières et des rela-
tions de réservoir d'eau chaude.*

CARACTERISTIQUES DU PRODUIT

*Type de tuyau Tuyaux métalliques flexibles
avec une large ondulation annulaire
Tuyau en acier inoxydable AISI 316L Matéri-
au, AISI 304 ou AISI 321 également dis-
ponibles sur demande*

TEMPÉRATURE

*– La résistance optimum de- 270 °C (liq-
uide hélium) à 600°C est liée aux éléments
ci-dessus*

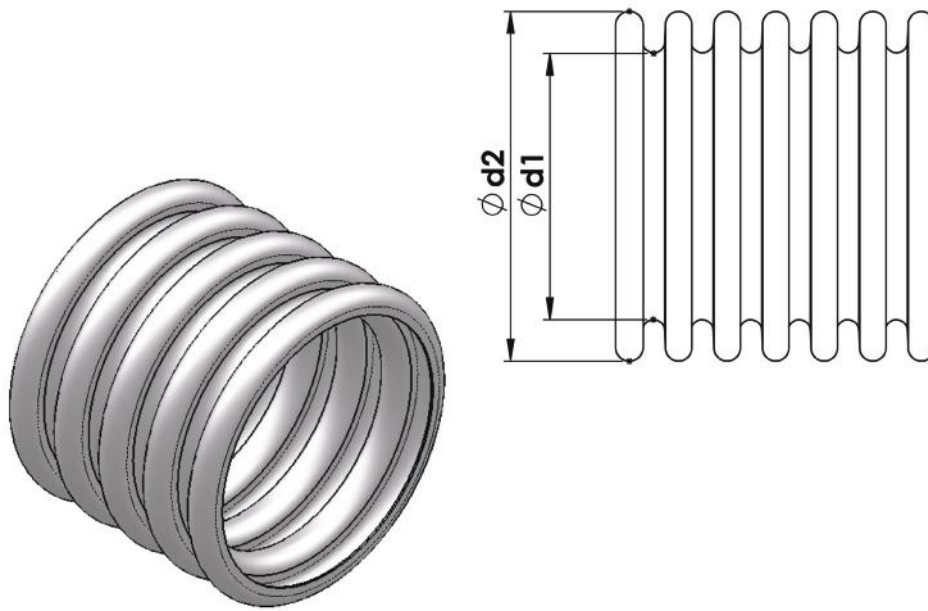

DN		Typ	Dimensions			Working Pressure at 20° C	BURST PRESSURE	SURFACE AREA	VOLUME	LENGTH
mm	inch		d1	d 2	Toleranz					
			mm	mm	mm	P	P	M2/M	IT/M	M
						BAR	BAR			
10	3/8"	WPF	10,2	14,2	0,3	11	44	0,062	0,139	10-100
12	1/2"	WPF	12,6	16,7	0,3	14	56	0,072	0,168	10-100
16	5/8"	WPF	16,5	21,4	0,3	8	36	0,099	0,283	10-100
20	3/4"	WPF	20,3	26,3	0,3	11	44	0,138	0,437	10-100
25	1"	WPF	25,6	31,7	0,4	8	36	0,155	0,644	10-100
32	1 1/4"	WPF	34,6	41,1	0,4	2	8	0,228	1,125	10-100
40	1 1/2"	WPF	40,7	49,6	0,4	2	8	0,278	0,600	10-100
50	2"	WPF	50,5	60,3	0,4	1,5	8	0,355	2,409	10-100





CLOSED PITCH HIGH FLEXIBLE CORRUGATED METAL HOSE (TYP CPF)

ENG GWELLTEN HOCH FLEXIBEL METALLSCHLAUCH (TYP CPF)

TUYAU MÉTALLIQUE FLEXIBLE AVEC ONDULATION ANNULAIRE ÉTROITE (TYP CPF)

There are two version

CPF WB - Closed Pitch Corrugated Metal hose without Braid
CPF B - Closed Pitch Corrugated Metal hose with Braid

Es gibt zwei Arten:

CPF WB – Enggewellten-Wellschlauch ohne Umflechtung
CPF B – Enggewellten-Wellschlauch mit Umflechtung

Existe 2 variétés:

CPF WB – Tuyau métallique onduleux avec nœud fermé sans tresse
CPF B – Tuyau métallique avec ondulation étroite et tressé

APPLICATION AREAS

The hose is inherently leakproof and ideal for numerous applications in chemical, petrochemical, cryogenic, nuclear, thermal and many other fields. Torsion must always be avoided.

PRODUCT FEATURES

Hose Type Closed pitch corrugated metal hose
 Hose Material Stainless Steel AISI 316L, AISI 304 or AISI 321, AISI316TI also available upon request.

ANWENDUNGSGEBIETE

Der Schlauch ist aus dicht sind und ideal für zahlreiche Anwendungen in der Chemie, Petrochemie, cryogenic, Kernenergie, thermische und viele anderen Bereichen. Torsion ist unbedingt zu vermeiden.

PRODUKTEIGENSCHAFTEN

*Hose Type Flexible Metallschlaeuche mit engen Ringwellung
 Hose Material Edelstahl AISI 316L, AISI 304 oder AISI 321, AISI316TI auf Anfrage ebenfalls erhältlich).*

DOMAINES D'APPLICATION

Le tuyau est intrinsèquement étanche et idéal pour de nombreuses applications dans chimique, pétrochimique, cryogenic, nucléaire, thermique et beaucoup d'autres domaines. Torsion doit toujours être évitée.

CARACTERISTIQUES DU PRODUIT

*Type de tuyau Tuyaux métalliques flexibles avec ondulation annulaire étroit
 Tuyau en acier inoxydable AISI 316L Matériau, AISI 304 ou AISI 321, AISI316TI également disponibles sur demande.*

Quality is not an act, it is a habit.

Qualität ist nicht ein Akt, es ist eine Gewohnheit.

La qualité n'est pas un acte mais c'est une habitude.

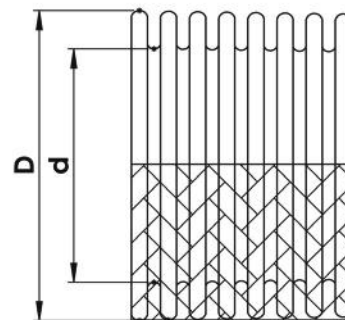

DN		Typ	Dimensions		Bend Radius			Working Pressure at 20° C
mm	inch		d	D	Toleranz d D	One time	Frequent Bending	At 20°
			mm	mm	mm	mm	mm	
6	¼"	CPF WB	6,2	9,7	±0,2	20	70	20
		CPF B		10,6		25		100
8	5/18"	CPF WB	8,1	12,4		25	80	16
		CPF B		13,3		30		100
10	3/8"	CPF WB	10,2	14,5		30	90	10
		CPF B		15,7		35		65
12	½"	CPF WB	12,2	16,9		35	100	6
		CPF B		18,1		40		50
16	5/8"	CPF WB	16,3	21,1		40	110	6
		CPF B		22,5		50		50
20	¾"	CPF WB	20,4	26,9		50	130	4
		CPF B		28,3		55		40
25	1"	CPF WB	25,2	32,3	60	150	4	
		CPF B		33,7	65		40	
32	1 1/4"	CPF WB	34,1	41,1	±0,3	70	200	2,5
		CPF B		42,7				75
40	1 1/2"	CPF WB	40,1	49,9		80	210	0,5
		CPF B		51,5	90	20		
50	2"	CPF WB	50,2	60,5	±0,4	100	240	0,5
		CPF B		62,3		110		16



HEAVY VERSION STANDART CORRUGATED FLEXIBLE METAL HOSE (TYP HSPF)

STANDART FLEXIBEL WELLSCHLAUCH FÜR HOCHDRUCK (SCHWER VERSION) (TYP HSPF)

MODÈLE LOURD STANDARD TUYAU EN MÉTAL FLEXIBLE ONDULÉ (TYPE HSPF)

There are two version

HSPF WB - Heavy Standart Corrugated Metal hose without Braid
HSPF B - Heavy Standart Corrugated Metal hose with Braid

Es gibt zwei Arten:

*HSPF WB - Standart gewellte Welschlauch für hochdruck ohne Umflechtung (schwer version)
HSPF B – Standart gewellten Welschlauch fü hochdruck mit Umflechtung (schwer version)*

Existe 2 variétés:

*HSPF WB – standard lourde Tuyau métallique onduleux sans tresse (pour la haute pression)
HSPF B – standard lourde Tuyau métallique onduleux avec tresse (pour la haute pression)*

Mechanically shaped corrugated hose with standart corrugation and with applicable under extreme conditions(-270 °C to 600°C), without natural aging, available without or with one braid.

The production method guarantees high leak tightness. Design and type approval in accordance with EN ISO1 0380 standard.

VERSION

Hose :AISI304L, AISI 316L,AISI-316TI, AISI 321
Braid : AISI304,

MAIN APPLICATIONS

Transport of liquid or gaseous media, which make high demands on pressure resistance, flexibility and durability in harsh environments: transfer of industrial gases, steam engines, turbines, plate presses ...

TEMPERATURE

Optimum resistance from -270°C (liquid helium) to 600°C

mechanisch geformter, Standard Gewellter Schwer Gewellter Flexibler Metallschlauch kann ihren aktuellen Geflecht-oder nicht Geflecht- Zustand unter schwierigen Bedingungen (600 ° C bis -270 ° C) ohne natürliche Alterung angewendet werden.

Herstellungsverfahren garantiert eine hohe Dichtigkeit. Konstruktion und Typgenehmigung entspricht den Standards EN ISO 10380

MODELLE

Schlauch: AISI304L, AISI 316L, AISI316T, AISI 321
Gewebe: AISI304,

GRUNDANWENDUNGEN

in den schwierigen Media, wie die Industriegase, Dampfmaschinen, Turbinen, Plattenpressen, die auf Druckfestigkeit, Flexibilität und Beständigkeit in sehr hohen Verhältnis Druck ausübenden Flüssigkeiten und Gase wird es zum Transport angesetzt

TEMPERATUR

Von -270 ° C (flüssiges Helium) bis zu 600 °

Tuyau onduleux standard avec forme mécanique, avec ou sans tresse, peut être utilisé sous des conditions difficiles sans un retrait naturel (de -270 °C à 600°C).

La direction de fabrication garantie la haute étanchéité. Certification conception et type conforme au standard EN ISO 10380

MODELE

Tuyau: AISI304L, AISI 316L, AISI316TI, AISI 321
Tresse AISI304,

APPLICATIONS PRINCIPALES

Utilisés dans le transport de liquide et de gaz ayant une pression de taux supérieure avec résistance à la pression, souplesse et robustesse en milieu difficile pour les gaz industriels, moteurs à vapeur, turbines, presses de plaques.

TEMPERATURE

- La résistance optimum de -270 °C (liquide hélium) à 600°C

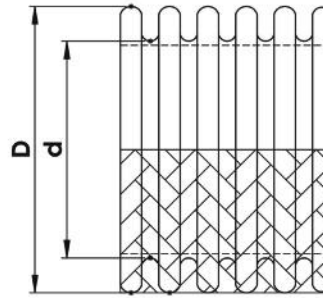
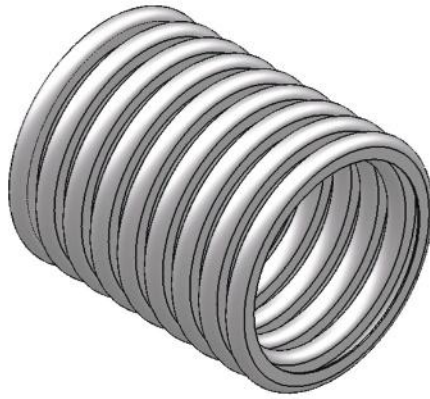

DN		Typ	Wall Thickness	Dimensions		Bend Radius		Working Pressure at 20° C
mm	inch			d	D	one-time	frequent	At 20°
				mm	mm	mm	mm	bar
6	¼"	HSPF WB	0,25	6,1	10,1	15	110	50
		HSPF B			11,7	25		200
8	5/18"	HSPF WB	0,25	8,2	12,3	16	130	50
		HSPF B			13,9	32		200
10	3/8"	HSPF WB	0,25	10,1	14,5	18	150	25
		HSPF B			16,1	38		150
12	½"	HSPF WB	0,25	12,3	17	20	165	25
		HSPF B			18,6	45		100
16	5/8"	HSPF WB	0,30	16,3	21,7	28	195	20
		HSPF B			23,3	58		150
20	¾"	HSPF WB	0,30	20,3	26,8	32	285	6
		HSPF B			28,4	70		65
25	1"	HSPF WB	0,30	25,2	32,3	40	325	6
		HSPF B			33,8	85		50
32	1 1/4"	HSPF WB	0,30	33,7	41,1	50	380	4
		HSPF B			43	105		45
40	1 ½"	HSPF WB	0,40	40	47,7	60	430	2,5
		HSPF B			50,1	130		40
50	2"	HSPF WB	0,40	50	60,5	70	490	2,5
		HSPF B			62,9	160		35
65	2 1/2"	HSPF WB	0,50	65,4	80,6	115	580	0,5
		HSPF B			83,2	200		25
80	3"	HSPF WB	0,60	80,2	97,8	130	800	0,5
		HSPF B			100,4	240		16



HEAVY VERSION WIDE PITCH CORRUGATED METAL HOSE (TYP HWPf)

WEITGEWELLTEN WELLSCHLAUCH FÜR DEN HOCHDRUCK (TYP HWPf)

MODÈLE LOURD TUYAUX FLEXIBLES AVEC ONDULATION ANNULAIRE LARGE (TYPE HWPf)

Version : Without Braid

Ausführung: Ohne Umflechtung

Version : Sans Tresse

mechanically shaped corrugated hose with wide pitch corrugation, applicable under extreme conditions (-270 °C to 600°C), without natural aging, available without braid. The production method guarantees high leak tightness. Design and type approval in accordance with EN ISO 10380 standard

Mechanisch geformter, Standard Gewellter Schweres Modell Gewellter Flexibler Metallschlauch kann ihren aktuellen nicht Geflecht- Zustand unter schwierigen Bedingungen (600 ° C bis -270 ° C) ohne natürliche Alterung angewendet werden. Herstellungsverfahren garantiert eine hohe Dichtigkeit. Konstruktion und Typgenehmigung entspricht den Standards EN ISO 10380

Tuyau ondulé avec anneau large forme mécanique, avec ou sans tresse, peut être utilisé sous des conditions difficiles sans un retrait naturel (de -270 °C à 600°C). La direction de fabrication garantit la haute étanchéité. Certification conception et type conforme au standard EN ISO 10380

VERSION

Hose : AISI304L, AISI 316L, AISI-316TI, AISI 321

MAIN APPLICATIONS

Flexible Lösung für das Durchleiten von Medien im Solarbereich, Solar boilers and different Water application with high pressure

TEMPERATURE

Optimum resistance from -270°C (liquid helium) to 600°C

MODELLE

Schlauch: AISI304L, AISI 316L, AISI316T, AISI 321

GRUNDANWENDUNGEN

Hochdruck-Kessel mit Solar Energie und verschiedenen Wasseranwendungen verwendet

TEMPERATUR

Von -270 ° C (flüssiges Helium) bis zu 600 ° C

MODÈLE

Tuyau: AISI304L, AISI 316L, AISI316TI, AISI 321

APPLICATIONS PRINCIPALES

Utilisation dans les applications hydrauliques diverses et cuves d'énergies solaires à haute pression.

TEMPÉRATURE

- La résistance optimum de -270 °C (liquide hélium) à 600°C

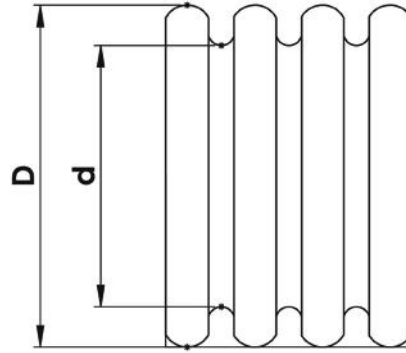

DN	Typ	d(mm)	D(mm)	Tolerance	Wall Thickness (mm)	Volume	Surface Area	Working pressure
16	HWPF	16,8	21,7	±0,4	0,30	0,2834	0,09857	20
20	HWPF	20,1	26,3	±0,4	0,30	0,4372	0,13756	12
25	HWPF	24,8	31,5	±0,4	0,30	0,644	0,15501	12
32	HWPF	33,4	40,7	±0,4	0,30	1,124	0,22815	12
40	HWPF	37,5	47,6	±0,4	0,40	1,600	0,27247	10
50	HWPF	48,2	58,8	±0,4	0,40	2,409	0,35504	8



CONNECTION FITTINGS FOR METAL HOSE

ANSCHLUSSARMATUREN FÜR METALLSCHLÄUCHE

RACCORDS POUR TUYAU DE MÉTAL

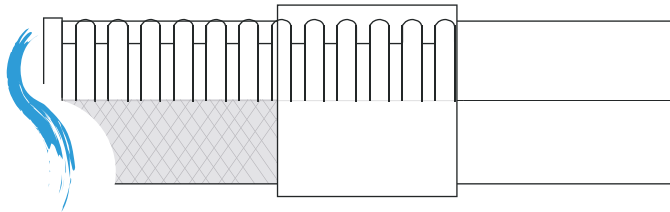

- * Pipe end
- * Embout tuyau
- * Rohrende

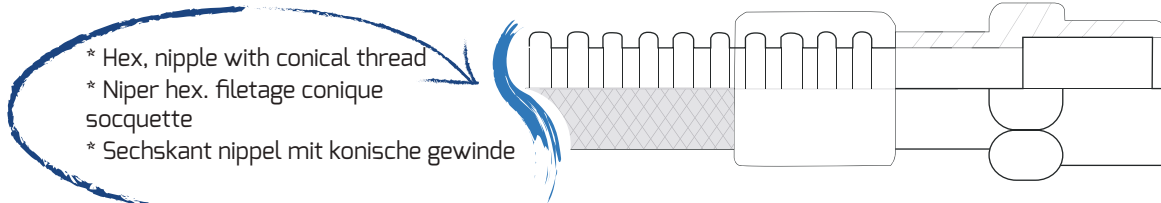

- * Hex, nipple with conical thread
- * Niper hex. filetage conique
- * socquette
- * Sechskant nippel mit konische gewinde

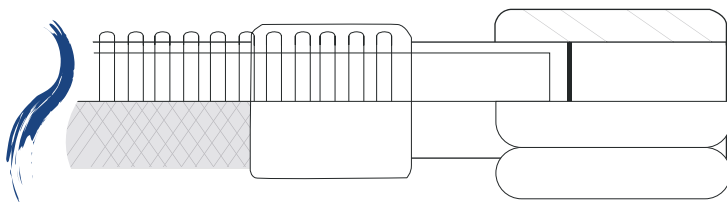

- * Socket with cylindrical thread
- * Socquette filetage cylindrique
- * Zylindrischen gewindebuchse

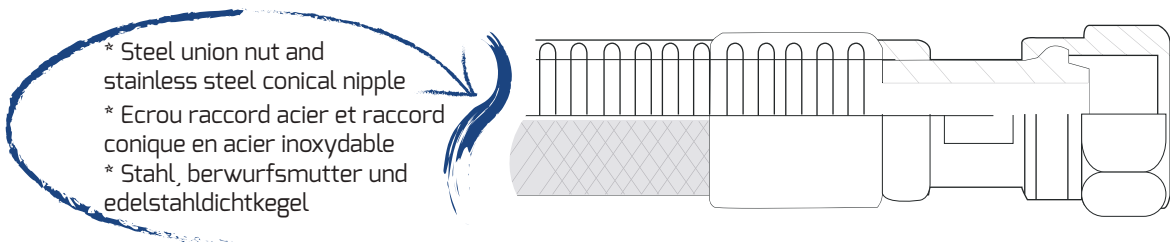

- * Steel union nut and stainless steel conical nipple
- * Eroux raccord acier et raccord conique en acier inoxydable
- * Stahl, berwurfsmutter und edelstahldichtkegel

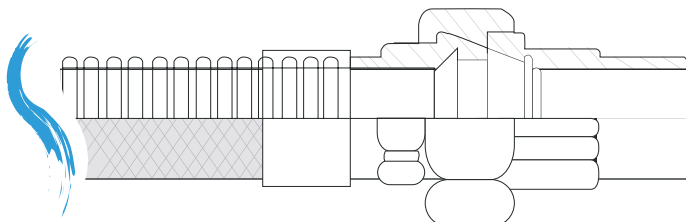

- * Three-part coupling with conical seal made of malleable iron with female thread
- * Assemblage trois partie avec joint
- * Drei teilige Kopplung mit konischer Dichtung aus Temperguss mit Innengewinde

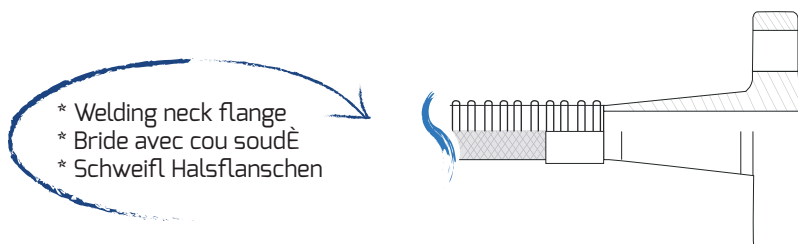

- * Welding neck flange
- * Bride avec cou soudé
- * Schweißl Halsflanschen

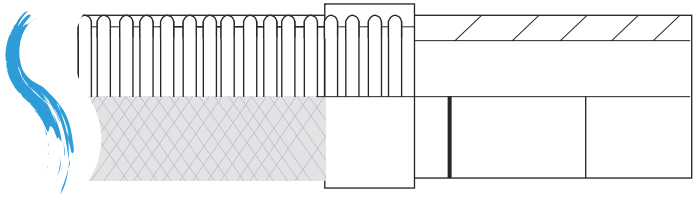

- * Pipe end with conical thread
- * Embout de tuyau filetage conique
- * Konische rohrende

- * Hex. nipple with cylindrical thread
- * Niper hex. Filetage cylindrique socquette
- * Sechskant nippel mit zylindrische gewinde

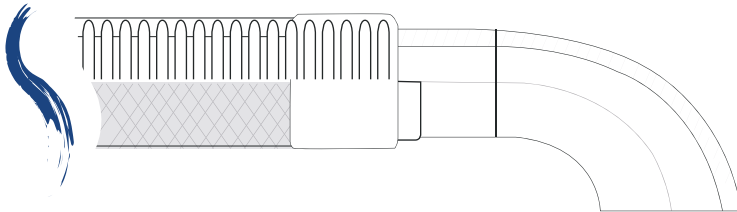
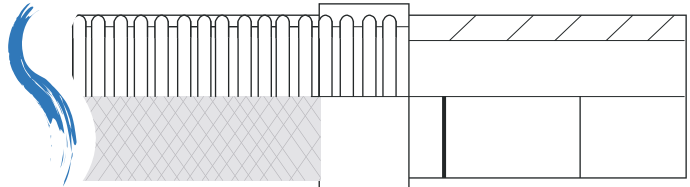

- * Wellded long radius 90 degree elbow
- * coude à 90 degrés à long rayon soudé
- * Geschweisste Winkel 90 grad Ellbogen.

- * Type BSPT three-part coupling with conical sealant female thread
- * Filetage conique sealant conique type BSPT trois parties assemblée
- * Typ BSPT drei teilige Kopplung mit konischen sealant Innengewinde

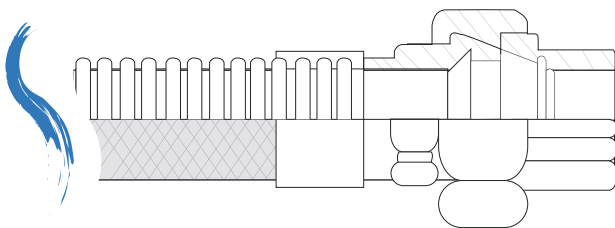
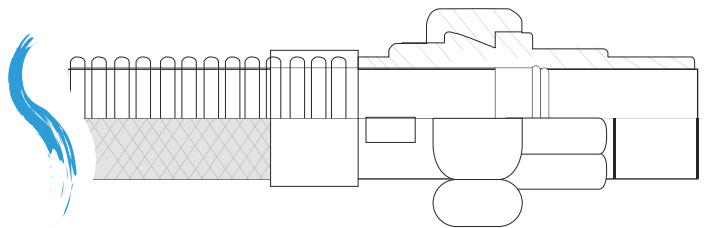

- * Female with adaptor
- * Conique produit de fer traité avec filetage femelle
- * Adaptor weiblich

- * Loose flange with collar
- * bride lâche avec col
- * H,lse lose Flansch

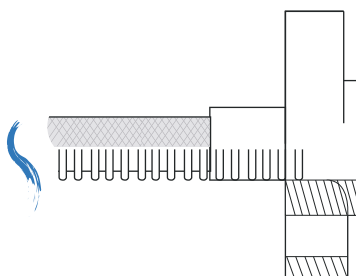

PLATINFLEX GAS HOSES
PLATINFLEX GASSCHLAEUCHE
PLATINFLEX TUYAUX DE GAS





Durability
Dauerhaftigkeit
Durabilité

**GAS HOSES ACCORDING EN14800
EUROPEAN GAS STANDART (GAS & LPG)**

**GASSCHLAEUCHE NACH EN14800
EUROPEAN GAS STANDART (GAS & LPG)**

**TUYAUX DE GAZ SELON EN14800
LE STANDARD DE GAZ EUROPÉENNE
(GAZ & GPL)**



APPLICATION AREAS

Natural gas and LPG applications
Kitchen appliances cookers and grills.

PRODUCT FEATURES

Hose Type Closed pitch corrugated metal hose
Hose Material Stainless Steel AISI 316L (1.4404) acc. to EN ISO 10380
Braiding Material Stainless Steel AISI 304 (1.4301)
Cover Transparent PVC for the protection from household and other aggressive influences.
Internals Stainless Steel AISI 304 (1.4301)
Norm EN 14800:2007

Advantages EN14800 gas hoses are:

- Easy installation with its flexible body and screwed fittings,
- Low cost expense for installation
- Easy and quick installation
- Long working life
- Reliable design

ANWENDUNGSGEBIETE

Erdgas und Flüssiggas-Anwendungen
Küchengeräte küchenherde und grills.

PRODUKTEIGENSCHAFTEN

Schlauch Typ Flexible Metallschlauch mit enger Ringwellung
Schlauchmaterial Edelstahl AISI 316L (1.4404) gem. EN ISO 10380
Umflechtungsmaterial Edelstahl AISI 304 (1.4301)
Umhüllung durch Transparent PVC zum Schutz von Hausgebrauch und andere aggressive Einflüsse.
Innenteile Edelstahl AISI 304 (1.4301)
Norm EN 14800: 2007

Die Vorteile des Gasschlauch EN14800:

- Flexible Körper und Verschraubungen für einfache Installation,
- Niedrigere Kosten für die Installation
- Einfache und schnelle Installation
- Lange Lebensdauer
- Zuverlässige Design

DOMAINES D'APPLICATION

Les applications de gaz naturel et du GPL
appareils de cuisine cuisinières et grillades.

CARACTERISTIQUES DU PRODUIT

Type de tuyau pas fermé tuyau de tôle ondulée
Tuyau Matériau Acier inoxydable AISI 316L (1.4404) acc. EN ISO 10380
Tresse Matériau Acier inoxydable AISI 304 (1.4301)
Couverture en PVC transparent pour la protection d'autres influences agressives ménages et.
Internes en acier inoxydable AISI 304 (1.4301)
Norme EN 14800: 2007

Les avantages des Tuyaux de gaz EN14800:

- Montage facile avec le corps souple et les pièces de raccordement avec vice,
- Coût bas pour l'installation
- Installation facile et rapide
- Durée longue de fonctionnement
- Conception fiable

HOSE DIMANSIONS	DN	CONNECTION	LENGTH (mm)
	12	1/2" x 1/2"	500
			750
			1000
			1250
			1500
2000			



GAS HOSES ACCORDING EN15266 AND FITTINGS

GASSCHLÄUCHE NACH EN15266 UND ANSCHLUSSE

TUYAUX DE GAZ EN15266 ET ACCESSOIRES SELON



APPLICATION AREAS

EN15266 Gas hoses can be used for the main gas lines of;
Fixed appliances such as furnaces, stoves, and gas burning fireplaces
Cookers, grills, patio heaters, fire pits
Combi-boilers and water heaters

PRODUCT FEATURES

Hose Type Standard corrugated meta
Hose Material Stainless Steel AISI 316L
Cover Soft PVC Cover in Yellow

ANWENDUNGSGEBIETE

EN15266 Gasschläuche können für die Hauptgasleitungen verwendet werden. Ortsfeste Einrichtungen wie Öfen, Öfen und Gas Kamine Kocher, Grills, Heizpilze, Feuerstellen Combi-Kessel und Warmwasserbereiter

PRODUKTEIGENSCHAFTEN

Hose Type Standard Ringwellung
Hose Material Edelstahl AISI 316L
Umhüllung: Weich-PVC-Abdeckung in Gelb

DOMAINES D'APPLICATION

EN15266 tuyaux de gaz peuvent être utilisés pour les principales lignes de gaz; des Installations fixes telles que fours, cuisinières, cheminées et de combustion de gaz Cuisinières, grils, chauffe-patio, des foyers Combi-chaudières et chauffe-eau

CARACTERISTIQUES DU PRODUIT

Type de tuyau de méta ondulée standard
Tuyau en acier inoxydable AISI 316L Matériau Couverture souple PVC en Jaune

COIL			
Diameter(DN)	DN12	DN16	DN20
Max. Length(m)	50-100	50-100	50-100

BOBBIN			
Diameter(DN)	DN12	DN16	DN20
Max. Length(m)	900-1000	600-700	400-450



EXTENSIBLE GAS HOSES WITH AND WITHOUT SHRINK

EXTENSIBLE GASSCHLAEUCE MIT UND OHNE SHRINK

TUYAUX DE GAZ EXTENSIBLES AVEC ET SANS SHRINK



APPLICATION AREAS

Natural gas applications
Kitchen appliances
Combi boilers and water heaters
Cookers and grills

PRODUCT FEATURES

Hose Type Closed pitch corrugated extensible metal hose + Annealing
Hose Material Stainless Steel AISI 316L
Fittings Types Female-Male/Female-Female

ANWENDUNGSGEBIETE

Erdgasanwendungen
Küchengeräte
Combi-Kessel und Warmwasserbereiter
Küchenherde und Grills

PRODUKTEIGENSCHAFTEN

Schlauch Typ Flexibel Metallschlauch mit enger Ringwellung + Sp. Waermebehandlung
Hose Material Edelstahl AISI 316L
Fittings Typen Female-Male / Female-Female

DOMAINES D'APPLICATION

Applications de gaz naturel
Appareils de cuisine
Les chaudières et les chauffe-eau Combi
Cuisinières et grillades

CARACTERISTIQUES DU PRODUIT

Type de tuyau pas fermé ondulé tuyau métallique extensible + recuit
Tuyau en acier inoxydable AISI 316L Matériau
Types de raccords Femelle-Mâle / Femelle-Mâle

HOSE DIMENSIONS	DN	CONNECTION	LENGTH (mm)
	12	1/2" x 1/2" 1/2" x 3/4"	90 x 140
			130 x 220
	20	3/4" x 3/4"	220 x 420
300 x 600			
500 x 1000			
25	1" x 1"	750 x 1500	
		1000 x 2000	





GAS HOSES WITH AND WITHOUT SHRINK



EXTENSIBLE GASSCHLAEUCHE MIT UND OHNE SHRINK



TUYAUX DE GAZ EXTENSIBLES AVEC ET SANS SHRINK

Version : Non Extensible

Ausführung: Not Extensible

Version : Non Extensibles

APPLICATION AREAS

Natural gas applications
Kitchen appliances
Cookers and grills

PRODUCT FEATURES

Hose Type Standart corrugated extensible metal hose
Hose Material Stainless Steel AISI 316L
Fittings Types Female-Male/Female-Female

ANWENDUNGSGEBIETE

Erdgasanwendungen
Küchengeräte
Küchenherde und Grills

PRODUKTEIGENSCHAFTEN

Schlauch Typ Flexibel Metallschlauch mit standart Ringwellung
Hose Material Edelstahl AISI 316L
Fittings Typen Female-Male / Female-Female

DOMAINES D'APPLICATION

Applications de gaz naturel
Appareils de cuisine
Cuisinières et grillades

CARACTERISTIQUES DU PRODUIT

Type de tuyau Standart ondulé flexible métallique
Tuyau en acier inoxydable AISI 316L Matériau
Raccords Types Femelle-Mâle / Femelle-Mâle

Engineering, Surveying, Solutions.

Technik, Vermessung, Lösungen

L'ingénierie. La surveillance .Les Solutions.



GAS HOSES FOR GAS COUNTERS

GASSCHLAEUCHE FÜR GASZAEHLER

TUYAUX DE GAZ POUR LES COMPTEURS DE GAZ

APPLICATION AREAS

Gas Hoses for gas counter

PRODUCT FEATURES

Hose Type Standard corrugated metal hose. Hose Material Stainless Steel AISI 316L / AISI 321
Fittings Types Female-Male, Male-Male
Fittings Materials Male in threaded Carbon Steel St. 37.2 pipe EN 10226
Nut in brass (BS 746) Cover Coverless

PRODUCT FEATURES

Hose Type Standard/closed pitch corrugated extensible metal hose
Hose Material Stainless Steel AISI 316L
Fittings Types Female-Male/Female-Female
Fittings Materials Male (EN ISO 7/1) and int. parts in CrNi coated Carbon Steel St. 37.2
Nut in brass / Carbon Steel St. 37.2 EN ISO 228/1
Polyolefin Cover in Yellow or Coverless

ANWENDUNGSGEBIETE

Gasschlaeuche für Gaszähler

PRODUKTEIGENSCHAFTEN

Schlauch Typ Flexibel Metallschlauch mit standart Ringwellung
Hose Material Edelstahl AISI 316L
Fittings Typen Female-Male / Female-Female
Fittings Materialien Male in Gewinde Carbon Steel St. 37.2 Rohr EN 10226
Mutter aus Messing (BS 746) Ohne Umhüllung

PRODUKTEIGENSCHAFTEN

Schlauchtyp Flexibel Metallschlauch mit standart/enger Ringwellung
Schlauchmaterial Edelstahl AISI 316L
Fittings Typen Female-Male / Female-Female
Fittings Materialien Male (EN ISO 7/1) und int. Teile in CrNi beschichtet
C-Stahl St. 37.2
Nuss in Messing / Stahl St. 37.2 EN ISO 228/1
Polyolefin-Abdeckung in Gelb oder deckellosen

DOMAINES D'APPLICATION

Tuyaux de Gaz Pour les Compteurs de gaz

CARACTERISTIQUES DU PRODUIT

Type de tuyau standard métallique ondulé
Tuyau en acier inoxydable AISI 316L Matériau / AISI 321
Typesde raccords Femelle-Mâle/Mâle-Mâle
Raccords Matériaux mâle dans fileté en acier au carbone St. 37,2 tuyau EN 10226
Écrou en laiton (BS 746) Couverture: sans couvercle

CARACTERISTIQUES DU PRODUIT

Type de tuyau standard / pitch fermé ondulé
tuyau métallique extensible
Tuyau en acier inoxydable AISI 316L Matériau
Raccords Types Femelle-Mâle / Femelle-Femelle
Raccords Matériaux Mâle (EN ISO 7/1) et int. pièces en acier au carbone revêtus CrNi St. 37,2
Écrou en laiton / acier au carbone St. 37,2 EN ISO 228/1
Polyoléfine couverture jaune ou sans couverture

HOSE DIMANSIONS		
DN	CONNECTION	LENGTH (mm)
20	3/4" x 3/4"	242
	3/4" x 1"	250
25	1" x 1"	330
		400
		440

HOSE DIMANSIONS		
DN	CONNECTION	LENGTH (mm)
20	3/4" x 3/4"	150
		170
25	3/4" x 1"	130x220
	3/4" x 1/4"	220x420
32	1" x 1 1/4"	300x600



GAS HOSES FOR BRULOR CONNECTION

GASSCHLAEUCE FÜR DIE BRULOR ANSCHLUSSE

TUYAUX DE GAZ POUR CONNEXION DE BRULEUR



APPLICATION AREAS

Natural gas applications
Kitchen appliances
Gas burners and heater

PRODUCT FEATURES

Hose Type Closed pitch corrugated flexible metal hose
Hose Material Stainless Steel AISI 316L
Fittings Typ External threaded pipe EN ISO 7/1
Fittings Materials CrNi Coated Carbon Steel St. 37.2/Stainless Steel
Cover Polyolefin Cover in Yellow or Coverles

ANWENDUNGSGEBIETE

Erdgasanwendungen
Küchengeräte
Gasbrenner und Heizung

PRODUKTEIGENSCHAFTEN

Schlauch Typ Flexibel Metallschlauch mit enger Ringwellung
Hose Material Edelstahl AISI 316L
Fittings Typ Außengewinderohr EN ISO 7/1
Fittings Materialien CrNi Coated Carbon Steel St. 37.2 / Edelstahl
Cover Polyolefin-Umhüllung in Gelb oder Coverles

DOMAINES D'APPLICATION

Applications de gaz naturel
Appareils de cuisine
Brûleurs à gaz et chauffages

CARACTERISTIQUES DU PRODUIT

Type de tuyau pas fermé ondulé flexible métallique
Tuyau en acier inoxydable AISI 316L Matériau
Raccords Typ externe tuyau fileté EN ISO 7/1
Raccords Matériaux CrNi couché en acier au carbone St. 37,2 / Acier inoxydable
Couverture polyoléfine couverture jaune ou sans couverture

HOSE DIMANSIONS	DN	CONNECTION	LENGTH (mm)
	12	1/2"	145
	16	3/4"	150
	25	1"	165
	32	1 1/4"	165
	40	1 1/2"	210
	50	2"	230



GAS HOSES FOR REGULATOR CONNECTION

GASSCHLAEUCE FÜR DIE REGLERANSCHLÜSSE

TUYAUX POUR LES CONNEXIONS DE CONTRÔLEUR

APPLICATION AREAS

Regulator Connection

PRODUCT FEATURES

This type hose is used for regulator gas connection

Advantages Regulator connection gas hoses are,

- Easy installation with its flexible body an screwed fittings,
- Low cost expense for installation,
- Easy and quick installation,
- Long working life,
- Reliable desing.

MATERIALS;

Hose: AISI 316L Stainless steel
Fittings; Carbon steel or Stainless steel

CONNECTION;

Nipple Nipple
Nipple Muff

Diameter Nominal
DN 25 DN 50

REGLERSCHLAEUCE

Reglerschlaeuce werden für Regleranschlaesse verwendet.

DIE VORTEILE VON DER REGLERSCHLAEUCE

- Die Installation ist sehr einfach mit seiner flexiblen Körper und Verschraubungen,
- Niedrige Kosten für die Installation
- Sehr einfache und ergonomische Installation
- lang Lebenszeit,
- Zuverlässige Design

WERKSTOFFE:

Schlauch: AISI 316L Rostfreier Stahl
Shrink: thermoplastisches Material auf Polyolefinbasis
Fittings: Karbonstahl - Rostfreier Stahl

ANSCHLUSS:

Nippel x Nippel oder Nippel x Manschette

Nennweite:
DN 25 (1") - DN 50 (2")

DOMAINES D'APPLICATION

Les tuyaux flexibles métalliques de régulateur Regflex sont des pièces produites pour l'utilisation des connexions des régulateurs. Avantages de connexion de gaz du régulateur

LES TUYAUX SONT :

- L'installation facile avec son corps souple et raccords à visser,
- Charges à faible coût pour l'installation
- Installation facile et rapide
- Longue durée de fonctionnement
- conception fiable

MATÉRIEL :

Tuyau Flexible : Inox AISI 316L
Shrink : Thermoplastique
Raccords : Acier au charbon – Inox

CONNECTION :

Mâle x Femelle / Mâle x Mâle

Diamètre Nominal:
DN 25 (1") – DN 50 (2")

DILATATION HOSES

DILATATIONSSCHLAEUCE

TUYAUX DE DILATATION



APPLICATION AREAS

Seismic security areas
Dilatation points
Fire protection lines
Industrial applications

PRODUCT FEATURES

Hose Type Standard corrugated metal hose
Hose Material Stainless Steel AISI 316L
Fittings Material NiCr Coated Carbon Steel St. 37.2
Fittings Types Welded Ends
Cover Polyolefin Cover in Yellow or Coverless

ANWENDUNGSGEBIETE

*Seismische Sicherheitsbereiche
Dilatation Punkte
Brandschutzlinien
industrielle Anwendungen*

PRODUKTEIGENSCHAFTEN

*Schlauch Typ Flexibel Metallschlauch mit standart Ringwellung
Hose Material Edelstahl AISI 316L
Fittings Typen Female-Male / Female-Female
Fittings Materialien Male in Gewinde Carbon Steel St. 37.2 Rohr EN 10226
Mutter aus Messing (BS 746) Ohne Umhüllung*

DOMAINES D'APPLICATION

*Zones de sécurité sismiques
Points de Dilatation
Lignes de protection contre les incendies
applications industrielles*

CARACTERISTIQUES DU PRODUIT

*Type de tuyau standard en métal ondulé
Tuyau en acier inoxydable AISI 316L Matériel au Raccords Matériel NiCr Coated acier au carbone St. 37.2
Raccords Types fins soudés Couverture polyoléfine couverture jaune ou sans couverture*

HOSE DIMENSIONS	DN	LENGTH (mm)
	12	500
20	550	
25	600	
32	650	
40	750	
50	850	

FLEXIBLE METAL HOSES FOR WATER CONNECTION

FLEXIBEL METALLSCHLAUCHE FÜR DIE WASSERANSCHLUSSE

TUYAUX METALLIQUES FLEXIBLES POUR UN RACCORDEMENT HYDRIQUE

APPLICATION AREAS

Sanitary applications
Dish washers and washing machines
Boiler and hot water tank connections
Radiator connections

PRODUCT FEATURES

Hose Type Standard corrugated metal hose
Hose Material Stainless Steel AISI 316L / AISI 304
Fittings Types Nut-Nut (Male adapters are available)
Fittings Materials Nut in Brass EN ISO 228/1
Cover Non-covered
Gasket Klingerit

ANWENDUNGSGEBIETE

Hygienische Prozesse
Spülmaschinen und Waschmaschinen
Heizkessel und Warmwasserspeicher-Verbindungen
Heizkörperanbindung

PRODUKTEIGENSCHAFTEN

Schlauch Typ Flexibel Metallschlauch mit standart Ringwellung
Schlauchmaterial: Edelstahl AISI 316L / AISI 304
Fittings Typen Nut-Nut (männlicher Adapter sind verfügbar)
Fittings Materialien Nuss in Messing EN ISO 228/1
Cover Nicht bedeckt
Dichtung Klingerit

DOMAINES D'APPLICATION

Applications sanitaires
Lave-vaisselle et machines à laver
Chaudières et raccords du réservoir d'eau chaude
Raccordements de radiateur

CARACTERISTIQUES DU PRODUIT

Type de tuyau standard, tuyau en métal ondulé
Tuyau en acier inoxydable AISI 316L Matériau / AISI 304
Raccords Types Nut-Nut (adaptateurs mâles sont disponibles)
Raccords Matériaux Nut en laiton EN ISO 228/1
Couverture non-couvert
joint Klingerit



HOSE DIMENSIONS	DN	CONNECTION	LENGTH (mm)
	12	1/2"	200 all sizes available in between 5000
	16	3/4"	

CUT AND FIT



With Platinflex Cut & Fit System you can produce for self assembly flexible metal hose line simply by yourself.

The Simple Cut & Fit System has long time, is suitable for drinking water and is ideal for almost all Water applications. Just you need to do this process during the Installation

Cut the hose at your desired length by means of a standart Tube Cutter
Pass a swivel nut over the hose
Squeeze the last corrugation of the hose by means of special Hammer
This way a smooth surface for a leakage-free gasket application will be prepared.
Fasten an appropriate segment right behind the squeezed corrugation.
(you need for all process only 3-4 minutes and applicable for hot and cold water applicaitons.)

Mit dem System von Platinflex „Schneide und entsprechend schnell montiere“ können Sie sehr einfach und spontan selber flexible Metallschlauchverbindungen herstellen.

Das System, das aus einfachen schneiden und entsprechend schnellen anbringen besteht ist geeignet für Trinkwasser und ideal fast für alle Anwendungen mit Wasseranschlüssen.

Sie müssen nur diesen Vorgang während der Installation erledigen:

mithilfe von Standard-Rohrschneider an der gewünschten Länge wird das Schlauch abgeschnitten.

Setzen Sie die Schlauchüberwurfmutter auf.

Drücken Sie das Ende der letzten Biegung des Schlauches mit speziellen Hammer

Avec le système de "coupe et installation rapide" de Platinflex, vous pouvez fabriquer vos lignes de tuyaux flexibles métalliques que vous installez vous-même. Le système de "coupe et installation rapide" est compatible pour l'eau potable et il est idéal pour presque toutes les applications d'eau.

Vous devez effectuer cette opération seulement pendant l'installation:

Vous pouvez couper à la longueur voulue le tuyau avec l'aide d'une coupe de tuyau standard.

Passer un écrou pivotant sur le tuyau.

Avec l'aide d'un marteau spécial pressez la dernière ondulation du tuyau.

De cette façon pour une application illimitée étanche il sera préparé une surface lisse.

Raccorder à une pièce conforme adéquate juste derrière l'ondulation pressée.

EXTENSIBLE WATER HOSES WITH AND WITHOUT SHRINK

EXTENSIBLE WASSERSCHLÄUCHE MIT UND OHNE SHRINK

TUYAUX D'EAU EXTENSIBLES AVEC ET SANS SHRINK



APPLICATION AREAS

Sanitary applications
Dish washers and washing machines
Boiler and hot water tank connections
Radiator connections.

PRODUCT FEATURES

Hose Type Closed pitch corrugated extensible metal hose
Hose Material Stainless Steel AISI 316L
Fittings Types Female-Female, Female-Male
Fittings Materials Nipple in stainless steel EN ISO 7/1
Nut in Brass Ms58, EN ISO 228/1
Internal parts in stainless steel
Cover Polyolefin Cover in White or Coverless
Norm UNI 7129

ANWENDUNGSGEBIETE

Hygienische Prozesse
Spülmaschinen und Waschmaschinen
Heizkessel und Warmwasserspeicher-Verbindungen
Heizkörperanbindung

PRODUKTEIGENSCHAFTEN

Schlauch Typ Flexibel Metallschlauch mit enger Ringwellung
Schlauchmaterial Edelstahl AISI 316L
Fittings Typen Female-Female, Female-Male
Fittings Materialien Nippel aus Edelstahl EN ISO 7/1
Nuss in Messing Ms58, EN ISO 228/1
Innenteile aus Edelstahl
Cover Polyolefin-Abdeckung in Weiß oder deckellosen
Norm UNI 7129

DOMAINES D'APPLICATION

applications sanitaires
Lave-vaisselle et machines à laver
Chaudières et raccords du réservoir d'eau chaude
Raccordements de radiateur

CARACTERISTIQUES DU PRODUIT

Type de tuyau ondulé non fermé métallique et extensible
Tuyau en acier inoxydable AISI 316L Matériau Types de raccord: Femelle-Femelle, Femelle-Mâle
Raccords Matériaux embout en acier inoxydable EN ISO 7/1
Écrou en laiton Ms58, EN ISO 228/1
Les pièces internes en acier inoxydable
Couverture polyoléfine couverture blanche ou sans couverture
Norm UNI 7129



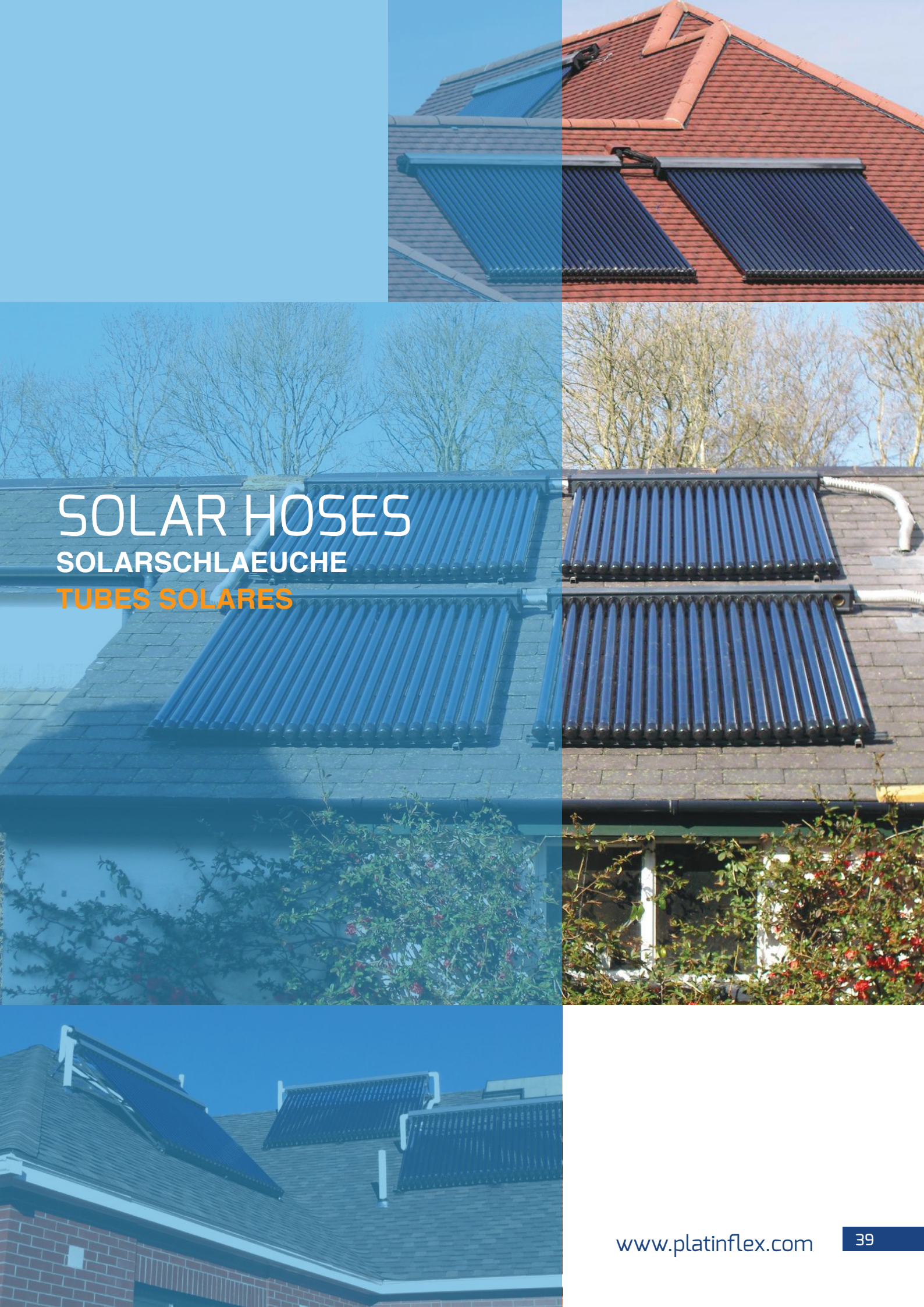

SOLAR HOSES
SOLARSCHLAEUCHE
TUBES SOLARES

SOLAR HOSES WITH NORMAL AND HT INSULATION

SOLARSCHLAEUICHE MIT NORMAL ISOLATION UND HT ISOLATION

TUBES SOLAIRES NORMALEMENT ISOLEE ET HT

Flexible metal hoses manufactured from stainless steel AISI 316L, material that are used to transport the hot and cold water between solar thermal panels and hot water storage tank. Platinflex solar hoses are installed to system for solar panel water connection to the other heating items.

OUR SOLAR HOSES ADVANTAGES ARE:

Low heating-loss with its EPDM Rubber insulation,

Real-time feedback transfer with its sensor cable

Bird and UV protection with PVC Layer.

Easy installation with its flexible body and screwed fittings,

Low cost expense for installation,

Easy and quick installation,

OPTIONAL

We offer our Solar Hoses to our customers
Materials:

Hose: AISI 316L Stainless steel

Insulation: Rubber (13mm or 19 mm)

Braid: Special polyamide PA 6.6(optional)

Fittings: Carbon steel or Stainless steel

CONNECTION:

Racords

Diameter Nominal:

Hose Diameter: DN12-DN32 – Connection: 1/2"-1 1/2"

Max. Working pressure: 16 Bars

Working Temperature: -40°C to 150°C

APPLICATION AREA:

Heating system

Solar systems



COIL				
Diameter(DN)	DN12	DN16	DN20	DN25
Max. Length(m)	10-50	10-50	10-50	10-50

BOBBIN				
Diameter(DN)	DN12	DN16	DN20	DN25
Max. Length(m)	150	150	125	100

Flexiblen Metallschlauch wird zwischen Wärmekollektoren und Warmwasserspeicher, zum Transport von Kalt- und Warmwasser verwendet, und wird aus AISI 316L Edelstahl gefertigt. Platinflex Solarschläuche werden mit anderen Heizanlagen in das System für Solarpanel Montagesystem für Wasseranschluss eingeschlossen,

DIE VORTEILE UNSERES SONNENSYSTEMS SCHLAUCH:

- EPDM-Kautschuk-Isolierung für geringen Wärmeverlust
- Echtzeit-Rückmeldung an den Sensorkabeldurchführung
- mit PVC-Schicht gegen UV und Vögel geschützt,
- Flexible Körper und Verschraubungen für einfache Installation,
- Verminderte Kosten für die Installation
- Einfache und schnelle Installation

OPTIONAL:

Wir beraten unsere Kunden, dass das Sonnensystem Schlauch 2 in 1/1 von 1

MATERIALIEN:

Schlauch: AISI 316L Edelstahl-

Isolierung: Gummi (13 mm oder 19 mm)

Geflecht: Spezial Polyamid PA 6.6 (optional)

Beschläge: C-Stahl oder Edelstahl

Verbindung: Fitting

NENNWEITE:

Schlauchdurchmesser: DN12-DN32 – Anschluss: 1/2 “-1 1/2”

Maximaler Betriebsdruck: 16 bar

Betriebstemperatur: -40 ° C bis 150 ° C die 'essen

ANWENDUNG:

Heizungsanlagen
Solaranlagen

Les tuyaux flexibles métalliques sont fabriqués en Acier inoxydable AISI 316L utilisés pour le transport de l'eau chaude et de l'eau froide entre les panneaux solaires et la cuve d'entreposage d'eau. Platinflex tuyaux solaires sont installés sur le système pour la connexion des autres unités de chauffage, le panneau solaire et de la connexion d'eau.

AVANTAGES DE NOS TUYAUX SYSTÈME SOLAIRE:

- Perte faible de chaleur avec l'isolation en caoutchouc EPDM,
- avec le câble capteur retour en temps réel du passage,
- protection contre les oiseaux et les rayons solaires avec sa couche en PVC,
- Montage facile avec le corps souple et les Pièces de raccordement avec vice,
- Coût bas pour l'installation
- Installation facile et rapide

OPTIONNEL:

Nous conseillons à nos clients nos tuyaux système solaire: 2 en 1 / 1 en 1

MATÉRIAUX:

Tuyau: AISI 316L Acier inoxydable

Isolation: Caoutchouc (13mm ou 19 mm)

Tresse Polyamide spécial PA 6.6 (selon demande)

Pièces de raccordement: Acier carbone ou Acier inoxydable

CONNEXION:

Raccord

Diamètre nominal:

Diamètre tuyau: DN12-DN32 – Connexion: 1/2”-1 1/2”

Pression de service maximum: 16 Bar

Température de service: de -40°C à 150°C

DOMAINE D'APPLICATION:

Système de chauffage

Système solaire



FLEXIBLE METAL HOSES FOR BOILER

FLEXIBEL METALLSCHLAEUCHE FÜR SOLARSPEICHER

TUYAU DE METAL FLEXIBLE POUR CHAUFFE –EAU SOLAIRE



This type metal hoses has better heating transfer with its conductive body materials than standard hoses. Boiler flex hoses can be used for boilers and heat exchangers. With its wide surface area, boiler flex hoses are optimal choice for narrow places.

PLATINFLEX BOILER FLEX ADVANTAGES ARE:

Heating surface without calcification for heating

High acid and corrosion resistance with its stainless steel body

Installed easily different boiler type with its flexible body

MATERIALS:

Hose: AISI 316L Stainless steel

Fittings: Carbon steel or Stainless steel

Connection: Internal or external thread

Diameter Nominal: Hose Diameter: DN 12 (1/2") – DN 50 (2")

Max Working pressure: Up to 16 bar

Working Temperature: -40°C to 150°C

APPLICATION AREA:

Heat exchangers
Boilers



Derartige Metallschläuche können im Vergleich zu den Standard Schläuchen mit ihren besseren leitfähigen Materialien an ihren Übertragungskörper besser Wärme übertragen. Die flexible Schläuche für Solar Speicher können in den Solar Speicher und Wärmetauscher eingesetzt. Mit ihren großen Oberfläche sind die Kessel flexible Schläuche die beste Wahl für die engsten Räumlichkeiten.

PLATINFLEX SOLARSPEICHER-SCHLÄUCHE HABEN VORTEILE WIE FOLGT:

– Kalk abweisend Heizfläche für die Heizung

– mit ihrer Edelstahlkörper hoher Beständigkeit gegen Säuren und Korrosion

– mit ihrem flexiblen Körper bei verschiedenen kessen Anlagen leichte Anschlussmöglichkeiten

MATERIALIEN:

Schlauch: AISI 316L Edelstahl-

Beschläge: C-Stahl oder Edelstahl

Anschluss: Innengewinde oder Außengewinde

Nenn Durchmesser Schlauchdurchmesser: DN 12 (1/2 ") – DN 50 (2")

Maximaler Betriebsdruck: bis 16 bar

Arbeitstemperatur: -40 bis 150°C'y

ANWENDUNG:

Wärmetauscher
Kessel

Ce type tuyaux métalliques par rapport aux tuyaux standards, assurent un meilleur transfère de chaleur avec les matériaux de la structure plus conducteur. Les tuyaux flexibles de chaudière peuvent être utilisés pour les chaudières et les échangeurs de chaleur. Avec leur surface large les tuyaux flexibles de chaudière sont une option idéale pour les lieux étroits.

AVANTAGE DES TUYAUX DE CHAUDIÈRE PLATINFLEX:

– Pour le chauffage, surface de chauffage anti calcaire

– Résistance contre l'acide et la corrosion avec sa structure en acier inoxydable

– avec sa structure souple installation facile sur tous les types de chaudière

MATÉRIAUX:

Tuyau: AISI 316L Acier inoxydable

Pièces de raccordement: Acier carbone ou Acier inoxydable

Connexion: Filetage interne ou externe

Diamètre nominal: Diamètre tuyau: DN 12 (1/2") – DN 50 (2")

Pression de service maximum: jusqu'à 16 Bars

Température de service: de -40°C à 150°C

DOMAINE D'APPLICATION:

Echangeurs de chaleur

Chaudières





FAN-COIL HOSE

FAN-COIL SCHLAUCH

TUYAU VENTIL-CONVECTEUR

APPLICATION AREAS

Heating, air conditioning and ventilation applications
 Combi and fan heating connections
 Water heaters
 Radiator connections

PRODUCT FEATURES

Hose Type Standard corrugated metal hose
 Hose Material Stainless Steel AISI 316L
 Braiding Material Stainless Steel AISI 304 (Braiding is optional)
 Fittings Materials Carbon Steel St. 37.2/Stainless Steel
 Fittings Type Female-Male
 Insulation Material Rubber based special insulation (9-13 mm)

ANWENDUNGSGEBIETE

Heizung, Klimaanlage und ventilation Anwendungen
 Combi und Lüfter Heizungsanschlüsse
 Die Wasserwärmer
 Heizkörperanbindung

PRODUKTEIGENSCHAFTEN

Schlauchtyp Standard gewellte Metall-Schlauch
 Schlauchmaterial Edelstahl AISI 316L
 Geflecht Material Edelstahl AISI 304 (Umflechtung ist optional)
 Fittings Werkstoffe C-Stahl St. 37.2 / Edelstahl
 Fittings Typ Female-Male
 Isolationsmaterial Gummi basierten Spezialisolierung (9-13 mm)

DOMAINES D'APPLICATION

Chauffage, climatisation et applications de ventilation
 Combi et les connexions de chauffage de ventilateur
 Les chauffe-eau
 Raccordements de radiateur

CARACTERISTIQUES DU PRODUIT

Type de tuyau standard de tuyau de métal ondulé
 Tuyau en acier inoxydable AISI 316L Matériau Tressé, Matériel Acier inoxydable AISI 304 (tressage est en option)
 Raccords Matériaux acier au carbone St. 37,2 / Acier inoxydable
 Type de raccords Femelle-Mâle
 Matériel isolant en caoutchouc isolation spéciale sur la base (9-13 mm)

HOSE DIMENSIONS	DN	CONNECTION	LENGTH (mm)
	12	1/2" x 1/2"	200 all sizes available in between 2000
		1/2" x 3/4"	
16	3/4" x 3/4"		





SPRINKLER HOSE



SPRINKLERSCHLAEUICHE



TUYAUX D'ARROSAGE



APPLICATION AREAS

Fire protection systems.

PRODUCT FEATURES

Hose Type Standard corrugated metal hose
 Hose Material Stainless Steel AISI 316L
 Braiding Material Stainless Steel AISI 304
 Fittings Types Male-Internal threaded pipe
 Fittings Materials Carbon Steel St. 37.2/Stainless Steel (Optional)
 Min. Bending Radius 200 mm

HOSE DIMANSIONS			
DN	CONNECTION		LENGTH (mm)
	Main pipeline	Sprinkler	
20	3/4" x 1/2"	1" x 1/2"	500
			700
	1000		
25	1" x 1/2"		1200
			1500
			2000

ANWENDUNGSGEBIETE

Brandschutz-Systeme.

PRODUKTEIGENSCHAFTEN

Schlauchtyp Standard gewellte Metallschlauch
 Hose Material Edelstahl AISI 316L
 Umflechtungsmaterial Edelstahl AISI 304
 Fittings-Typen Male-Interner Gewinderohr
 Fittings Werkstoffe C-Stahl St. 37.2 / Edelstahl (Optional)
 Minute Biegeradius 200 mm



DOMAINES D'APPLICATION

Les systèmes de protection contre les incendies

CARACTERISTIQUES DU PRODUIT

Type de tuyau standard de tuyau de métal ondulé
 Tuyau en acier inoxydable AISI 316L Matériau
 Tresse Matériau Acier inoxydable AISI 304
 Raccords Type Mâle-Interne, tuyau fileté
 Raccords Matériaux acier au carbone St. 37,2 / acier inoxydable (optionnel)
 Min. Rayon de courbure de 200 mm

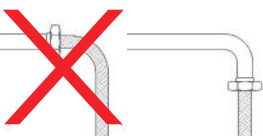
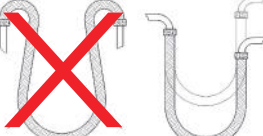
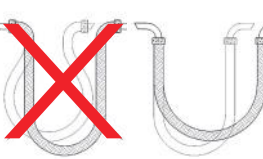
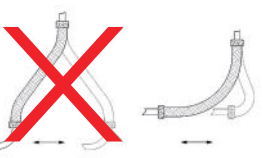
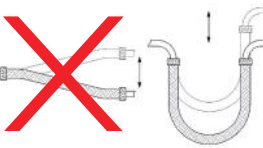
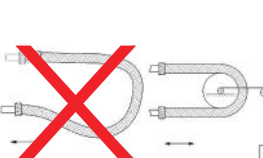
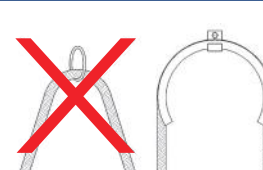
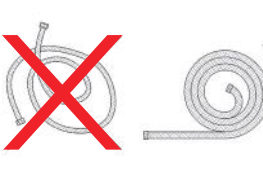
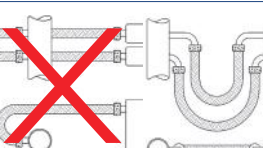
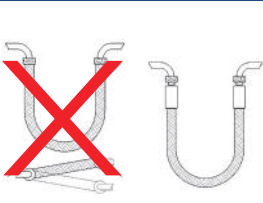

<p>Wrong. Fig. 1 Too big bending load directly behind the connection. / Zu groß Biegebeanspruchung direkt hinter der Verbindung. / Trop grande charge de torsion directement derrière la connexion.</p>		<p>Correct. Using a rigid pipe elbow, the hose falls straight-line down. / Mit einem starren Rohr Winkelstück, den Schlauch fällt in gerader Linie nach unten. / À l'aide d'un coude du tuyau rigide, le flexible tombe en ligne droite vers le bas.</p>
<p>Fig.2 Too big bending load directly behind the connection./ Zu groß Biegebeanspruchung direkt hinter der Verbindung./ Trop grande charge de torsion directement derrière la connexion.</p>		<p>Correct installation only with rigid pipe elbow. / Richtige Installation nur mit starren Rohrbogen. / Corriger l'installation uniquement avec le coude du tuyau rigide.</p>
<p>Fig.3 Too big bending load adjacent to the connecting points. /Zu groß Biegebeanspruchung angrenzend an den Anschlussstellen. / Trop grande charge de torsion adjacent à l'points de raccordement.</p>		<p>Correct installation only with rigid pipe elbow. / Richtige Installation nur mit starren Rohrbogen. / Corriger l'installation uniquement avec le coude du tuyau rigide.</p>
<p>Fig. 4 Variable bending loads are very bad. Too heavy flexion adjacent to the connections./ Veränderliche Biegelasten sind sehr schlecht. Zu schwer Biegung neben der Verbindungen./ La charge de flexion variable sont très mauvaises. Trop lourde la courbe adjacent à la connectique.</p>		<p>If big lateral movements are to be expected, install in a 90° bend. /Wenn große seitliche Bewegungen zu erwarten sind, installieren Sie sie in einem Winkel von 90° gebogen./ Si gros déplacements latéraux sont à prévoir, installer dans un coude de 90°.</p>
<p>Fig.5 Variable bending loads and too heavy flexion adjacent to the connections./ Veränderliche Biegelasten und zu schwere Biegung neben der Verbindungen./ Variable des charges de flexion et trop lourde la courbe adjacent à la connectique.</p>		<p>install rigid pipe elbows to avoid variable movements and too big bending load. / Installieren Sie starren Rohrbögen zu vermeiden variable Bewegungen und zu groß Biegebeanspruchung. / Variable des charges de flexion et trop lourde la flexion adjacent à la connectique.</p>
<p>Fig.6 Unfavorable variable movement and torsion stress./ Ungünstige veränderliche Bewegung und verdrehen/ Mouvement variable et de torsion défavorable le stress/</p>		<p>Use a movable coil to keep good position and in order to avoid variable movement and torsion. / Verwenden einer beweglichen Spule zu halten gute Position und um zu vermeiden, dass variable Bewegung und Torsion. / Utiliser une bobine mobile à garder une bonne position et afin d'éviter la variable et à la torsion. mouvement.</p>
<p>Fig.7 Danger of buckling due to heavy bending load. /Gefahr von Beulen aufgrund schwerer Biegebeanspruchung. / Danger de flambage en raison de la lourde charge de torsion.</p>		<p>Using a saddle or a coil, buckling and consequently falling below the bend radius are avoided. / Mit Sattel oder einer Spule, Beulen und fallen daher unter die bend radius vermieden werden. / À l'aide d'une sellette ou une bobine, flambage et, par conséquent, tomber en dessous du rayon de courbure sont évités.</p>
<p>Fig.8 Never uncoil a hose by pulling at one end. The hose would be damaged by torsion./ Nie wickeln Sie einen Schlauch durch Ziehen an einem Ende den Schlauch beschädigt würden durch die Torsion./ Ne jamais déroulez un flexible en tirant à une extrémité. La flexible serait endommagé par torsion.</p>		<p>Unroll the hose in a straight line. / Entrollen Sie den Schlauch in eine gerade Linie. / Dérouler le flexible en ligne droite.</p>
<p>Fig.9 Torsion stress and too heavy flexion directly behind the connection./ Verdrehen und zu schwere Biegung direkt hinter der Verbindung./ La torsion du stress et trop lourde la courbe directement derrière la connexion.</p>		<p>No torsion and favourable bending load thanks to the installation of rigid pipe elbows. / Keine Torsion und günstigen Biegebeanspruchung durch den Einbau von starren Rohrbögen. / Aucune torsion et charge de flexion favorable grâce à l'installation de coudes du tuyau rigide.</p>
<p>Fig.10 Torsion stress./ Verdrehen./ Contrainte de vrillage.</p>		<p>If torsion can not be avoided, use movable couplings which absorb torsion. Thus the hose is only exposed to bending load. / Wenn Torsion nicht vermieden werden kann, verwenden Sie die beweglichen Kupplungen, Torsion zu absorbieren. So wird der Schlauch nur ausgesetzt Biegebeanspruchung. / Si la torsion ne peut pas être évité, utilisez movable accouplements qui absorbent de torsion. Ainsi le flexible n'est exposée qu'à charge de torsion.</p>
<p>Fig.11 Torsion stress due to the fact that the two connections are not in the same plane./ Torsion Stress aufgrund der Tatsache, dass die beiden Anschlüsse sind nicht in der gleichen Ebene./ La torsion dues au stress causé par le fait que les deux liaisons ne sont pas dans le même plan.</p>		<p>No torsion stress if using a double rigid pipe elbow. / Kein Verdrehen, wenn mit einem doppelten starr Rohrbogen. / Aucune contrainte de torsion en cas d'utilisation d'un doublecoude du tuyau rigide.</p>

Turkey Head Office

Altayçeşme Ma. Çam Sk. DAP Royal Center No:16
D-Blok D:12 TR 34843 Maltepe/İSTANBUL - TURKEY
+90 216 541 43 41
+90 216 541 99 73
info@platinflex.com

Factory

Yeni Mah Işıklı köy cad.53/1
MUDANYA/BURSA-TURKEY

